

HITACHI

Inspire the Next

СПЛИТ-СИСТЕМА

ВНУТРЕННИЙ БЛОК/НАРУЖНЫЙ БЛОК



МОДЕЛИ

RAS-10JH4/RAC-10JH4
RAS-14JH4/RAC-14JH4

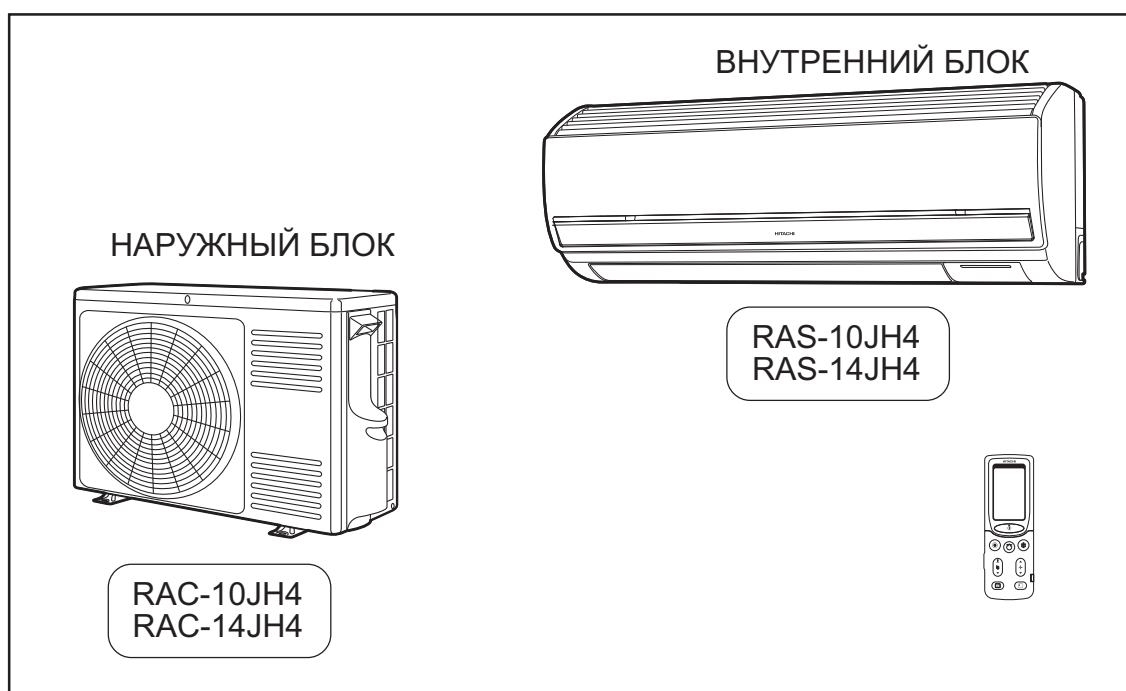

Instruction manual

Page 1~36

To obtain the best performance and ensure years of trouble free use, please read this instruction manual completely.

Инструкция по эксплуатации

Страницы 37~73

Для достижения наивысшей производительности и обеспечения длительной безаварийной эксплуатации внимательно изучите данную инструкцию по эксплуатации.

ТЕХНИКА БЕЗОПАСНОСТИ





- Для обеспечения надлежащего использования прибора внимательно изучите раздел «Техника безопасности» перед работой с агрегатом.
- Уделите особое внимание указаниям, обозначенным символами " **▲ ВНИМАНИЕ!**" и " **▲ ОСТОРОЖНО!**". Словом «Внимание!» обозначены указания, несоблюдение которых может привести к тяжелой травме вплоть до смертельного исхода. Словом «Осторожно!» обозначены указания, несоблюдение которых может привести к серьезному повреждению оборудования или травме. Для обеспечения безопасности строго соблюдайте приведенные указания.
- Символы, используемые для обозначения указаний. (Примеры символов приведены ниже.)

 Данный символ обозначает запрет.





 Данный символ обозначает указание, которое необходимо строго соблюдать.

- Сохраните инструкцию после прочтения.

УКАЗАНИЯ ПО МОНТАЖУ





ВНИМАНИЕ!	<ul style="list-style-type: none"> • Изменять конструкцию агрегата запрещается. Несанкционированное изменение конструкции агрегата может стать причиной утечек воды, отказов, коротких замыканий или возгораний. 	 ЗАПРЕЩЕНО
	<ul style="list-style-type: none"> • Для монтажа агрегата обратитесь в торговое представительство нашей компании или в уполномоченную монтажную организацию. Самостоятельный монтаж агрегата может стать причиной утечек воды, отказов, коротких замыканий или возгораний. • Агрегат должен быть заземлен. Запрещается прокладывать проводник заземления рядом с водо- и газопроводами, молниеотводом или линией заземления телефонной сети. Ненадлежащий монтаж кабеля заземления может стать причиной поражения электрическим током. 	 ЗАЗЕМЛИТЕ
	<ul style="list-style-type: none"> • Используйте трубы, пригодные для работы с хладагентом R410A. В противном случае возможно возникновение трещин в медных трубах, что приведет к выходу агрегата из строя. 	
ОСТОРОЖНО!	<ul style="list-style-type: none"> • Агрегат должен быть оснащен автоматическим выключателем, расположение которого зависит от места установки агрегата. Отсутствие автоматического выключателя может стать причиной поражения электрическим током. 	 ЗАПРЕЩЕНО
	<ul style="list-style-type: none"> • Запрещается устанавливать агрегат в зонах возможного скопления легковоспламеняющихся газов. Наличие легковоспламеняющихся газов в зоне установки наружного блока может привести к возгоранию. Трубопровод должен быть установлен на соответствующих опорах, расстояние между которыми не должно превышать 1 м. 	
	<ul style="list-style-type: none"> • При монтаже системы отвода конденсата убедитесь, что обеспечивается беспрепятственный сток жидкости. Неисправная система отвода конденсата от внутреннего или наружного блока может привести к повышению влажности воздуха в помещении. • Убедитесь, что агрегат питается от однофазной сети с напряжением 230 В. Питание от других источников может стать причиной перегрева электрических компонентов и возгорания. 	 ЗАПРЕЩЕНО

УКАЗАНИЯ ПО ТРАНСПОРТИРОВАНИЮ И ТЕХНИЧЕСКОМУ ОБСЛУЖИВАНИЮ

ВНИМАНИЕ!	<ul style="list-style-type: none"> • При возникновении аварийной ситуации (например, появлении запаха гари) отключите агрегат, выньте вилку из розетки или выключите автоматический выключатель. Свяжитесь с представителем нашей компании. Продолжение работы после обнаружения неисправности может стать причиной выхода агрегата из строя, короткого замыкания или возгорания. 	 «ОТКЛ.»
	<ul style="list-style-type: none"> • Свяжитесь с представителем нашей компании для проведения технического обслуживания. Неполное, неправильное или самостоятельное выполнение технического обслуживания может стать причиной поражения электрическим током или возгорания. 	
	<ul style="list-style-type: none"> • Для транспортирования или повторной установки агрегата свяжитесь с представителем нашей компании. Неправильно осуществленная транспортировка или установка агрегата может стать причиной поражения электрическим током или возгорания. 	
	<ul style="list-style-type: none"> • Не стойте длительное время в потоке воздуха от агрегата. 	 ЗАПРЕЩЕНО
	<ul style="list-style-type: none"> • Запрещается использовать для подключения к источнику питания удлинитель или подключать к одному источнику несколько потребителей. Кроме того, во избежание натяжения кабель питания должен иметь запас по длине. Невыполнение данного требования может стать причиной поражения электрическим током, повышенного тепловыделения или возгорания. 	 ЗАПРЕЩЕНО
<ul style="list-style-type: none"> • Запрещается связывать кабель питания в узел, дергать, ставить на него тяжести, нагревать, подвергать механической обработке или зажимать между предметами. Это может стать причиной обрыва кабеля. Использование поврежденных кабелей может стать причиной поражения электрическим током или возгорания. 	 ЗАПРЕЩЕНО	
<ul style="list-style-type: none"> • Запрещается вставлять в воздуховыпускное или воздухозаборное отверстие посторонние предметы (например, тонкие стержни), так как их контакт с вращающимся на высокой скорости вентилятором может стать причиной травмы. 	 ЗАПРЕЩЕНО	

РУССКИЙ

УКАЗАНИЯ ПО ЭКСПЛУАТАЦИИ

 ВНИМАНИЕ!	<ul style="list-style-type: none"> Запрещается использовать такие проводники, как плавкая проволока, это может стать причиной несчастных случаев.  ЗАПРЕЩЕНО
	 <ul style="list-style-type: none"> Во время грозы отключите агрегат и отключите автоматический выключатель.
	<ul style="list-style-type: none"> Запрещается оставлять аэрозольные баллончики и горючие вещества на расстоянии ближе одного метра от воздуховыпускного отверстия внутреннего или наружного блока. Повышение давления в аэрозольном баллоне в результате нагревания горячим воздухом может привести к взрыву.  ЗАПРЕЩЕНО
 ОСТОРОЖНО!	<ul style="list-style-type: none"> Использовать агрегат допускается только в целях, указанных производителем.  ЗАПРЕЩЕНО
	 НЕ КАСАЙТЕСЬ ВЛАЖНЫМИ РУКАМИ <ul style="list-style-type: none"> Запрещается работать с агрегатом с влажными руками: это может стать причиной поражения электрическим током вплоть до смертельного исхода.
	<ul style="list-style-type: none"> При работах с агрегатом с использованием горелки, следует регулярно проветривать помещение во избежание кислородной недостаточности.  ВАЖНОЕ ТРЕБОВАНИЕ
	 ЗАПРЕЩЕНО <ul style="list-style-type: none"> Не направляйте струю холодного воздуха из кондиционера на такое тепловое оборудование как, электрические плиты или печи, так как это может снизить их производительность.
	<ul style="list-style-type: none"> Убедитесь, что наружная опорная рама установлена надежно, прочно закреплена и не имеет дефектов. Несоблюдение данного требования может привести к травме в результате падения наружного блока.  ЗАПРЕЩЕНО
	 ЗАПРЕЩЕНО <ul style="list-style-type: none"> Запрещается мыть агрегат или устанавливать на внутренний блок емкости с водой, например, вазы. Возникающие утечки электрического тока могут стать причиной поражения электрическим током.
	<ul style="list-style-type: none"> Не направляйте струю воздуха из кондиционера на растения или животных, так как это отрицательно влияет на их самочувствие.  ЗАПРЕЩЕНО
	 ЗАПРЕЩЕНО <ul style="list-style-type: none"> Не вставляйте на наружный блок и не ставьте на него посторонние предметы.
	<ul style="list-style-type: none"> Если в помещении, в котором включен кондиционер, открыто окно или дверь (относительная влажность воздуха всегда выше 80 %) и направляющая заслонка агрегата длительное время направлена вниз или покачивается, то на ней возможно образование конденсата, который будет капать вниз. Это может привести к повреждению мебели. Поэтому не используйте кондиционер в таких условиях длительное время.  ЗАПРЕЩЕНО
	 ЗАПРЕЩЕНО <ul style="list-style-type: none"> Если потребность помещения в охлаждении или обогреве выше производительности агрегата (например: в помещении находится много людей, используется нагревательное оборудование и т. д.), то обеспечить заданную температуру невозможно.
	<ul style="list-style-type: none"> Чистка данного оборудования, особенно внутреннего блока, должна проводиться только квалифицированным специалистом. Свяжитесь с представителем нашей компании. Использование растворителей или подобных им средств может повредить пластмассовые компоненты агрегата или засорить систему отвода конденсата, что может стать причиной поражения электрическим током в результате утечек воды.  ЗАПРЕЩЕНО
	 НЕ ПРИКАСАЙТЕСЬ <ul style="list-style-type: none"> Не просовывайте руки в воздуховыпускное отверстие, не прикасайтесь к днищу или алюминиевым ребрам наружного блока. Это может стать причиной травмы.
	<ul style="list-style-type: none"> Не прикасайтесь к трубам холодильного контура и клапанам. Возможно получение ожогов.  НЕ ПРИКАСАЙТЕСЬ
<ul style="list-style-type: none"> Запрещается пользоваться данным агрегатом детям или инвалидам, если они соответствующим образом не проинструктированы квалифицированным специалистом по безопасной эксплуатации агрегата. Не позволяйте детям играть с агрегатом. 	

ОБОЗНАЧЕНИЕ И ФУНКЦИИ КОМПОНЕНТОВ

ВНУТРЕННИЙ БЛОК

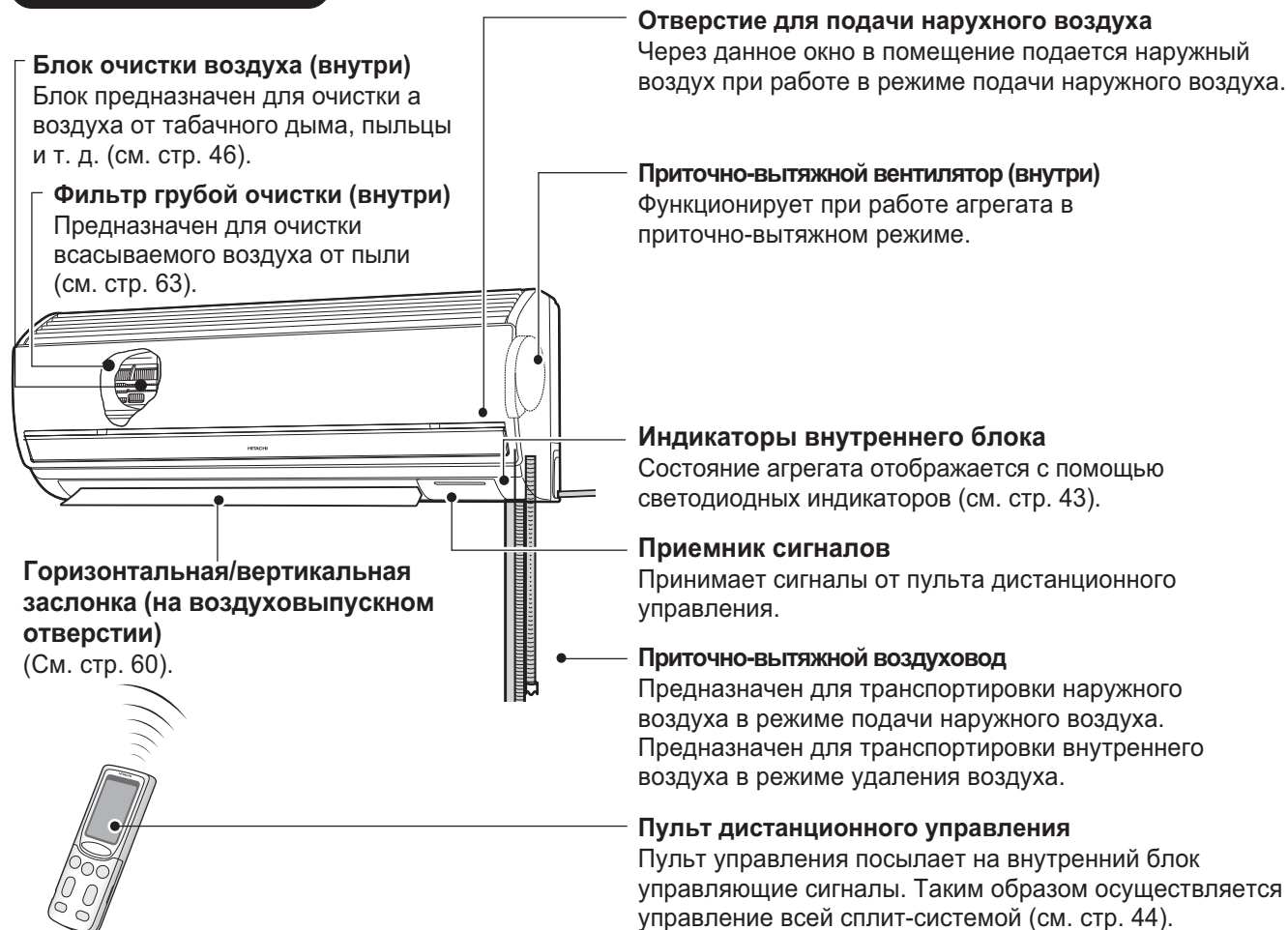

РУССКИЙ

НАРУЖНЫЙ БЛОК

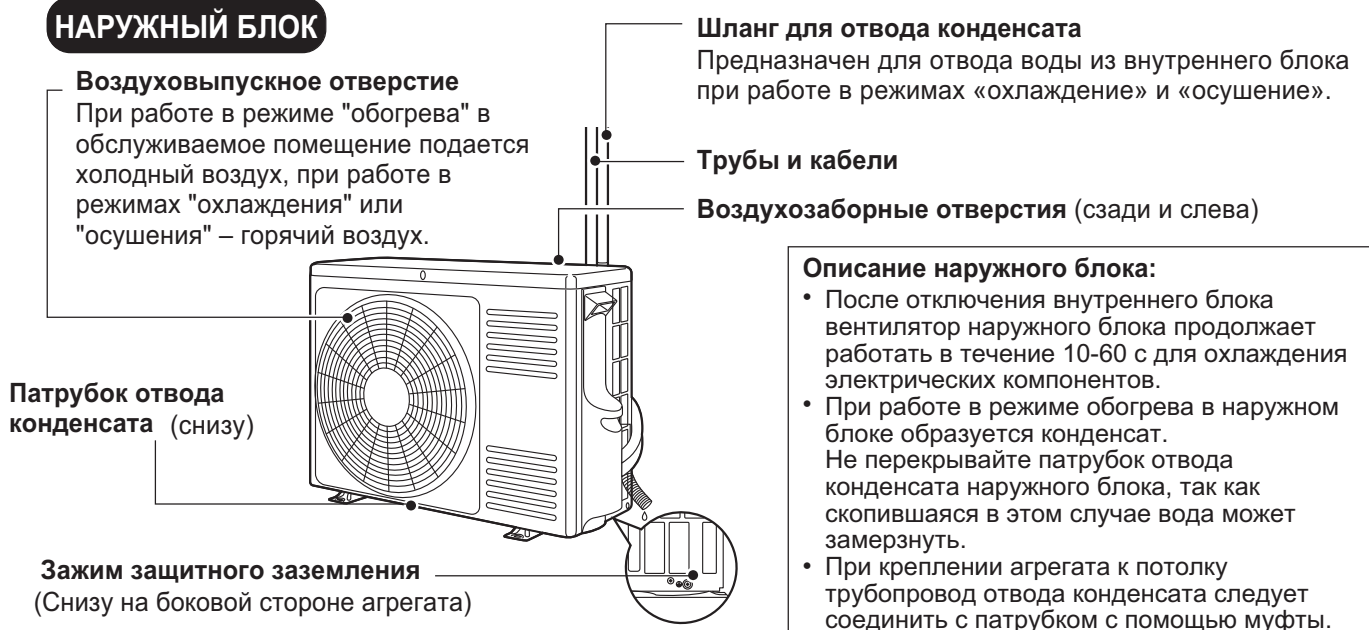

МОДЕЛИ И РАЗМЕРЫ

МОДЕЛЬ	ШИРИНА, мм	ВЫСОТА, мм	ГЛУБИНА, мм
RAS-10JH4, RAS-14JH4	790	298	210
RAC-10JH4, RAC-14JH4	750	548	288

ОБОЗНАЧЕНИЕ И ФУНКЦИИ КОМПОНЕНТОВ

ФИЛЬТР ПРИТОЧНОГО И ВЫТЯЖНОГО ВОЗДУХА

Дезинфицирующий, дезодорирующий титановый нано-фильтр наружного воздуха
Фильтр предназначен для устранения неприятных запахов и очистки от пыли наружного воздуха (см. стр. 47 и 61).

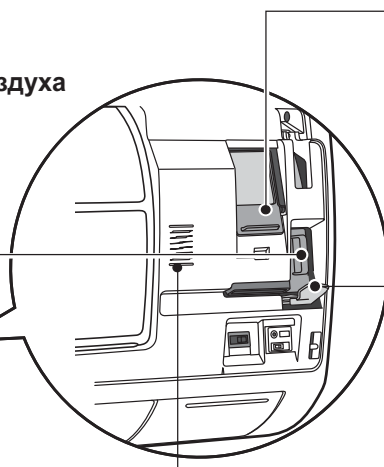
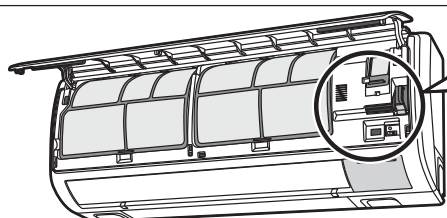

Фильтр грубой очистки удаляемого воздуха
Фильтр предназначен для очистки удаляемого воздуха от частиц грязи и пыли (см. стр. 61).

Фильтр грубой очистки наружного воздуха
Фильтр предназначен для очистки наружного воздуха от частиц грязи и пыли (см. стр. 47 и 61).

Датчик загрязнения
Датчик предназначен для определения уровня загрязнения воздуха сигаретным дымом, взвешенными частицами (пестицидами), парами спирта и т. д. (см. стр. 55 и 70)

ПАНЕЛЬ УПРАВЛЕНИЯ ВНУТРЕННЕГО БЛОКА

- Для доступа к панели управления откройте лицевую панель.
(Порядок выполнения этой операции указан на стр. 46).

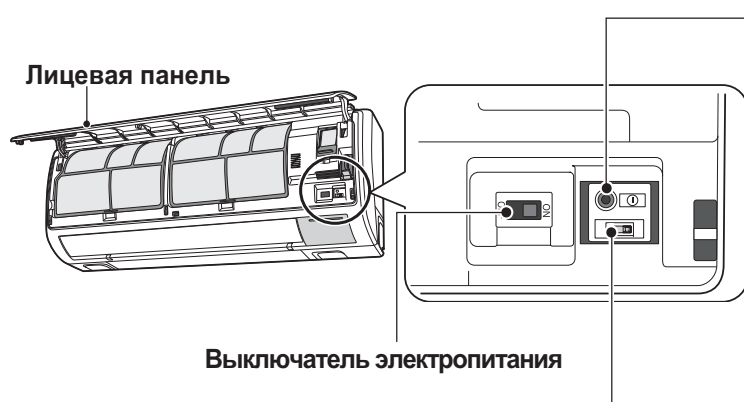

Лицевая панель

Выключатель электропитания

Аварийный выключатель
Если пульт дистанционного управления не работает (например, из-за неисправных элементов питания), то используйте данный выключатель для включения и отключения кондиционера.

- После включения агрегат начнет работать с предыдущими настройками. (Агрегат включится в автоматическом режиме непосредственно после включения питания.)

Переключатель приточно-вытяжного режима

Выберите одно из следующих положений переключателя: "Запрет приточно-вытяжного режима", "Только удаление воздуха" или "Приточно-вытяжной режим".

Схемы монтажа агрегата, при которых работа в приточно-вытяжном режиме невозможна, указаны на стр. 69.

(На заводе-изготовителе по умолчанию переключатель устанавливается в положение «Приточно-вытяжной» режим.)

⚠ ОСТОРОЖНО!

Перед длительным перерывом в эксплуатации отключите автоматический выключатель и выньте вилку из розетки.

- ☆ При включенном автоматическом выключателе неработающий агрегат потребляет небольшое количество электроэнергии для питания цепи управления. В целях экономии электроэнергии отключите электропитание агрегата (или отключите автоматический выключатель, если питание подается от внешнего блока).

ИНДИКАТОРЫ ВНУТРЕННЕГО БЛОКА

Индикатор самоочистки (желтый)

Индикатор горит ровным светом при работе агрегата в режиме самоочистки (см. стр. 55).

Индикатор загрязненности фильтра (зеленый)

Индикатор загорается через каждые 200 часов работы агрегата, сигнализируя о необходимости очистить ФИЛЬТР. Если агрегат отключен, то индикатор гаснет при нажатии кнопки " $\frac{1}{2}$ " (АВТОМАТИЧЕСКОЕ ПОКАЧИВАНИЕ ЗАСЛОНКИ). Индикатор не гаснет при работе в режиме самоочистки.

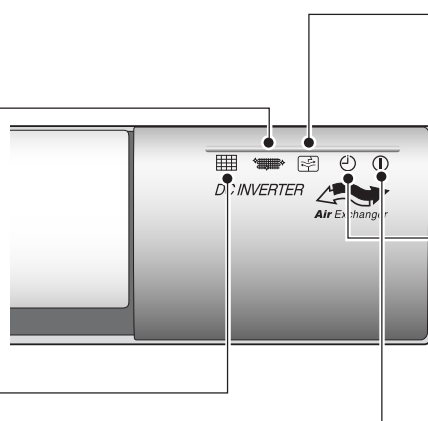

Индикатор приточно-вытяжного режима (зеленый)

Индикатор светится при работе в приточно-вытяжном режиме.

Индикатор работы по таймеру (оранжевый)

Индикатор горит ровным светом при работе кондиционера по таймеру.

Индикатор работы (желтый)

Индикатор горит ровным светом во время работы агрегата. ИНДИКАТОР РАБОТЫ мигает при работе агрегата в режиме обогрева в следующих случаях:

- (1) **В режиме предварительного нагрева**
В течение 2-3 минут после включения агрегата.
- (2) **В режиме оттаивания**
Если на теплообменнике наружного блока образуется лед, то агрегат будет переключаться в режим оттаивания каждый час на 5-10 минут.

■ Индикатор приточно-вытяжного режима (если исправен) мигает в следующих случаях:

Переключатель приточно-вытяжного режима установлен в положение «Запрет приточно-вытяжного режима»

- Если переключатель установлен в положение "Только удаление воздуха" и выбран режим "Подача наружного воздуха в ночном режиме" (см. стр. 59), то при включении с помощью пульта управления режима подачи наружного воздуха (см. стр. 54) дважды раздастся звуковой сигнал и замигает индикатор "Приточно-вытяжной режим" (10 секунд).
- Если переключатель установлен в положение "Запрет приточно-вытяжного режима" и выбран режим "Подача наружного воздуха в ночном режиме" (см. стр. 59) или «Автоматический приточно-вытяжной режим» (см. стр. 55), то при включении с помощью пульта управления режима подачи наружного воздуха (см. стр. 18) дважды раздастся звуковой сигнал и замигает индикатор "Приточно-вытяжной режим" (10 секунд).

Работа в приточно-вытяжном режиме

- Отключение приточно-вытяжного режима для предотвращения образования конденсата на вентиляторе и воздуховоде и для защиты вентилятора от воздействия перепада температур между внутренним и наружным воздухом. В течение этого времени индикатор приточно-вытяжного режима мигает (горит ровным светом в течение 10 с, гаснет на 1 с) (см. стр. 68).

■ Мигание индикатора приточно-вытяжного режима при отсутствии указанных выше условий сигнализирует о неисправности приточно-вытяжного вентилятора (см. стр. 68).

ОБОЗНАЧЕНИЕ И ФУНКЦИИ КОМПОНЕНТОВ

ПУЛЬТ ДИСТАНЦИОННОГО УПРАВЛЕНИЯ

- Пульт предназначен для управления внутренним блоком. Радиус действия пульта около 7 м. Если освещение в помещении управляется с помощью электронного оборудования, то радиус действия пульта может быть меньше, в некоторых случаях прием управляющих сигналов может быть невозможен. Пульт дистанционного управления можно закрепить на стене с помощью кронштейна. Перед креплением пульта к стене необходимо убедиться, что управление внутренним блоком возможно.
- Будьте предельно осторожны при работе с пультом. Падение пульта или попадание в него воды может снизить мощность излучаемого сигнала.
- После замены батареек внутренний блок первое время будет реагировать на управляющие сигналы с задержкой около 10 с.



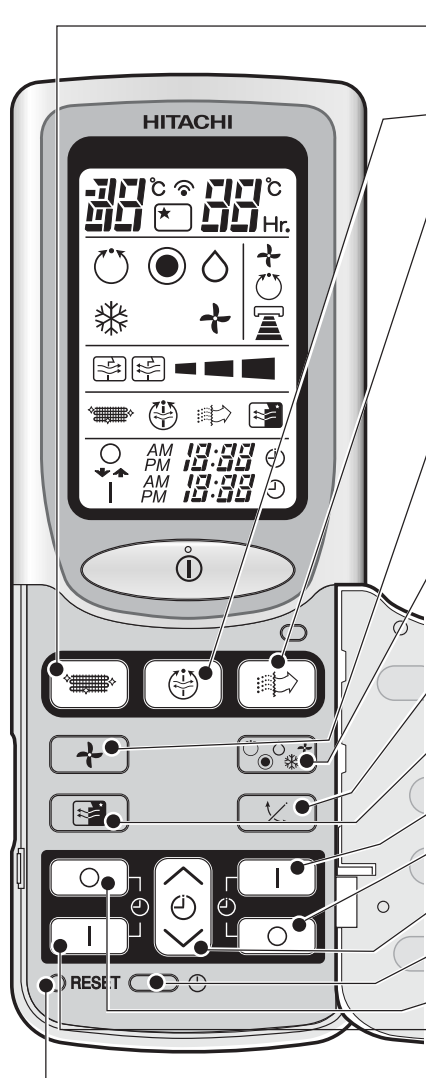

- **Кнопка «САМООЧИСТКА»**
Предназначена для настройки режима самоочистки.
- **Кнопка «АВТОМАТИЧЕСКИЙ ПРИТОЧНО-ВЫТЯЖНОЙ РЕЖИМ»**
Предназначена для включения агрегата в автоматическом приточно-вытяжном режиме.
- **Кнопка «ОЧИСТКА ВОЗДУХА»**
Предназначена для включения режима очистки воздуха.
- **Кнопка выбора СКОРОСТИ ВЕНТИЛЯТОРА**
Предназначена для переключения скорости вентилятора. При нажатии данной кнопки режим работы вентилятора будет изменяться в следующем порядке: ☺ (АВТОМАТИЧЕСКИЙ РЕЖИМ) → 🌀 (ВЫСОКАЯ СКОРОСТЬ) → 🌀 (СРЕДНЯЯ СКОРОСТЬ) → 🌀 (НИЗКАЯ СКОРОСТЬ) → 🌀 (МАЛОШУМНЫЙ РЕЖИМ).
- **Кнопка переключения РЕЖИМОВ РАБОТЫ**
Предназначена для выбора режима работы. При нажатии данной кнопки режим работы агрегата будет изменяться в следующем порядке: ☺ (АВТОМАТИЧЕСКИЙ РЕЖИМ) → ☀ (ОБОГРЕВ) → ☾ (ОСУШЕНИЕ) → ❄ (ОХЛАЖДЕНИЕ) → ✚ (ВЕНТИЛЯЦИЯ).
- **Кнопка вкл/откл. АВТОМАТИЧЕСКОГО ПОКАЧИВАНИЯ ЗАСЛОНКИ**
Предназначена для выбора угла наклона горизонтальной направляющей заслонки.
- **Кнопка ПОДАЧИ НАРУЖНОГО ВОЗДУХА В НОЧНОМ РЕЖИМЕ**
Предназначена для настройки подачи наружного воздуха в ночном режиме.
- **Кнопка СОХРАНЕНИЯ...** Сохранение настроек таймера.
- **Кнопка ОТМЕНЫ...** Отмена настроек таймера.
- **Кнопка настройки ТАЙМЕРА...** Предназначена для настройки таймера.
- **Кнопка настройки ВРЕМЕНИ...**
Предназначена для установки и корректировки текущей даты и времени.
- **Кнопка ОТКЛЮЧЕНИЯ ПО ТАЙМЕРУ...**
Предназначена для задания времени ОТКЛЮЧЕНИЯ по таймеру.
- **Кнопка ВКЛЮЧЕНИЯ ПО ТАЙМЕРУ...**
Предназначена для задания времени ВКЛЮЧЕНИЯ по таймеру.
- **Кнопка «RESET» (сброс)**
Нажмите после замены батареек или при обнаружении сбоев в работе агрегата.

РУССКИЙ

☺	АВТОМАТИЧЕСКИЙ РЕЖИМ	☀	НОЧНОЙ РЕЖИМ
☀	ОБОГРЕВ	☾	ОТКЛ. (ОТМЕНА)
☾	ОСУШЕНИЕ	⏻	ВКЛ. (СОХРАНЕНИЕ)
❄	ОХЛАЖДЕНИЕ	⌚	ВКЛ/ОТКЛ.
✚	ВЕНТИЛЯЦИЯ	⌚	ВРЕМЯ
🌀	СКОРОСТЬ ВЕНТИЛЯТОРА МАЛОШУМНЫЙ РЕЖИМ НИЗКАЯ СРЕДНЯЯ ВЫСОКАЯ	⌚	НАСТРОЙКА ТАЙМЕРА
🌀	ПРИТОЧНО-ВЫТЯЖНОЙ РЕЖИМ	⌚	ВЫБОР ПРОГРАММЫ ТАЙМЕРА
🌀	СКОРОСТЬ ВЕНТИЛЯТОРА В ПРИТОЧНО-ВЫТЯЖНОМ РЕЖИМЕ	⏻	ВКЛЮЧЕНИЕ ПО ТАЙМЕРУ
🌀	УДАЛЕНИЕ ВОЗДУХА ПОДАЧА НАРУЖНОГО ВОЗДУХА ВЫСОКАЯ СРЕДНЯЯ НИЗКАЯ	⏻	ОТКЛЮЧЕНИЕ ПО ТАЙМЕРУ
🌀	ПОДАЧА НАРУЖНОГО ВОЗДУХА В НОЧНОМ РЕЖИМЕ	⚡	АВТОМАТИЧЕСКОЕ ПОКАЧИВАНИЕ ЗАСЛОНКИ
		🌀	САМООЧИСТКА
		☺	АВТОМАТИЧЕСКИЙ ПРИТОЧНО-ВЫТЯЖНОЙ РЕЖИМ
		🌀	ОЧИСТКА ВОЗДУХА

Указания по эксплуатации

- Запрещается оставлять пульт дистанционного управления в следующих местах:
 - в зоне воздействия прямых солнечных лучей;
 - рядом с источниками тепла.
- Будьте предельно осторожны при работе с пультом дистанционного управления. Не роняйте его на пол и берегите от попадания внутрь воды.
- После отключения наружного блока его перезапуск возможен только через 3 мин (данное правило не выполняется, если отключить и заново включить выключатель электропитания или извлечь и снова вставить вилку в розетку). Это необходимо для защиты агрегата и не является неисправностью.
- При нажатии кнопки переключения РЕЖИМОВ РАБОТЫ во время эксплуатации кондиционера, он может отключиться, при этом в целях обеспечения защиты перезапуск осуществится через 3 мин.

УСТАНОВКА И ПРОВЕРКА ВОЗДУШНЫХ ФИЛЬТРОВ (ФИЛЬТР ГРУБОЙ ОЧИСТКИ НАРУЖНОГО ВОЗДУХА, ФИЛЬТР ГРУБОЙ ОЧИСТКИ УДАЛЯЕМОГО ВОЗДУХА, ДЕЗИНФИЦИРУЮЩИЙ И ДЕЗОДОРИРУЮЩИЙ ТИТАНОВЫЙ НАНО-ФИЛЬТР НАРУЖНОГО ВОЗДУХА)

■ Устанавливать фильтр следует только после отключения агрегата с помощью пульта дистанционного управления.

1 Откройте лицевую панель

- Возьмите лицевую панель за края и поднимите ее вверх.

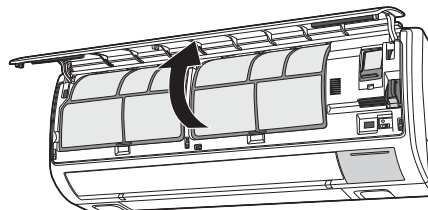
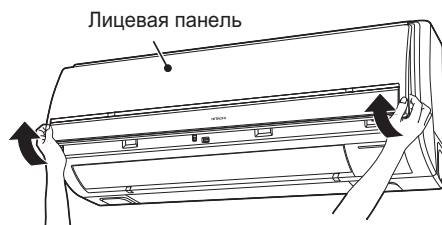

2 Снимите фильтры грубой очистки

- Снимите правый и левый фильтры грубой очистки.

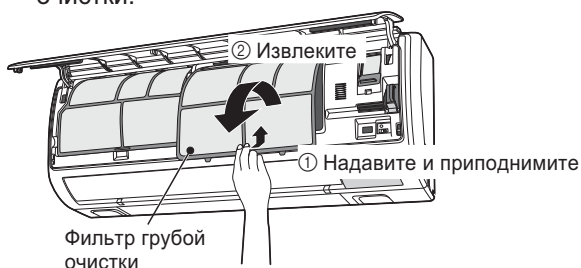

3 Снимите раму фильтра тонкой очистки

- Снимите раму фильтра тонкой очистки (2 элемента), взяв ее за края и потянув вверх и на себя.



4 Установите фильтр тонкой очистки в раму Air Purifying Unit

- Откройте раму и закрепите в ней фильтр тонкой очистки ребристой стороной вверх.

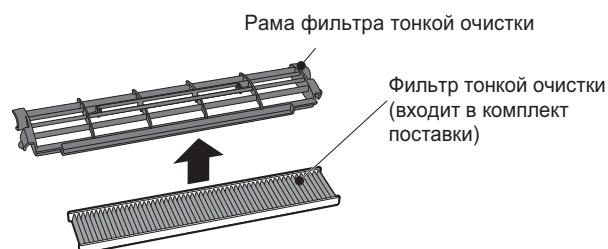

- Срок службы данного фильтра составляет около двух лет. Мыть фильтр запрещается. Фильтр является одноразовым.
- Марка фильтра тонкой очистки: SPX-CFH15.

5 Установите раму фильтра тонкой очистки на место

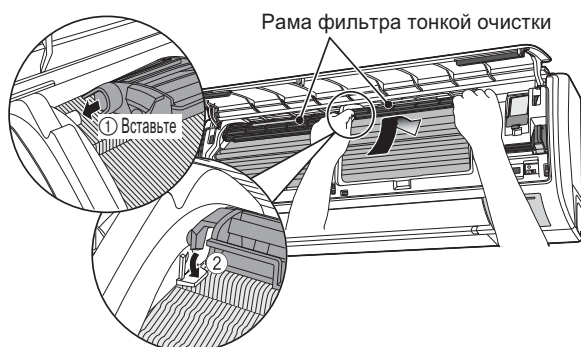

6 Установите фильтры грубой очистки

- Фильтр грубой очистки должен быть установлен так, чтобы маркировка "FRONT" была на лицевой стороне. (Правый и левый фильтры имеют разную форму).

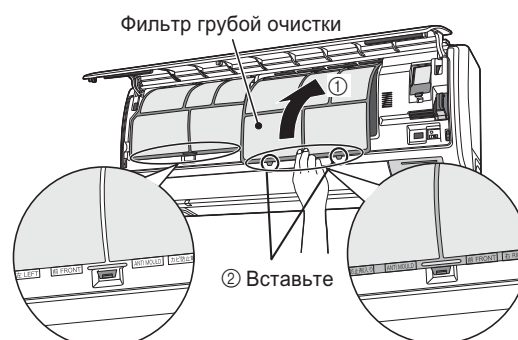

ФИЛЬТРЫ СИСТЕМЫ ВОЗДУХООБМЕНА (ФИЛЬТР ГРУБОЙ ОЧИСТКИ ПРИТОЧНОГО И ВЫТЯЖНОГО ВОЗДУХА, ТИТАНОВЫЙ НАНО-ФИЛЬТР ПРИТОЧНОГО ВОЗДУХА)

7 Снимите фильтр грубой очистки наружного воздуха

- Извлеките фильтр.

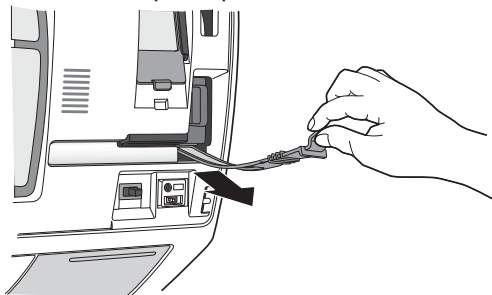

8 Снимите дезинфицирующий и дезодорирующий титановый нано-фильтр наружного воздуха

- Извлеките дезинфицирующий и дезодорирующий титановый нано-фильтр наружного воздуха, взявшись за ручку на его корпусе.

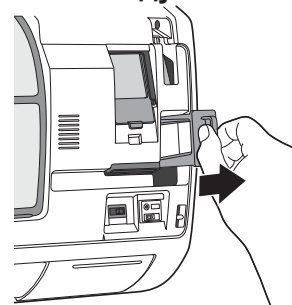

9 Установите дезинфицирующий и дезодорирующий титановый нано-фильтр наружного воздуха

Дезинфицирующий и дезодорирующий титановый нано-фильтр наружного воздуха (входит в комплект поставки)

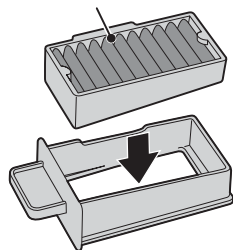

10 Установите дезинфицирующий и дезодорирующий титановый нано-фильтр наружного воздуха в его корпус

- Возьмите фильтр за ручку на корпусе и вставьте его в соответствующее отверстие агрегата. Надавите на фильтр до щелчка.
- Неправильно установленный фильтр может стать причиной посторонних шумов.

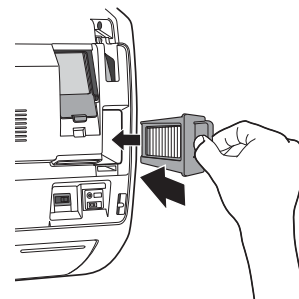

11 Установите фильтр грубой очистки наружного воздуха

- Возьмите фильтр за ручку и вставьте его в соответствующий паз агрегата.

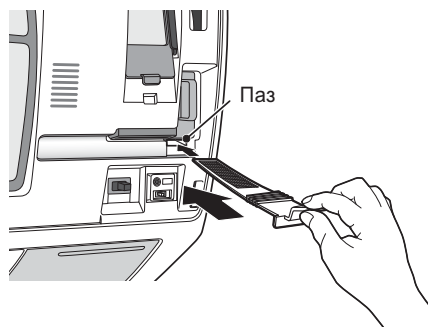

12 Закройте лицевую панель

- Возьмите панель двумя руками и установите ее на место, надавливая вперед и вниз.



- Продолжайте надавливать на панель в направлении, показанном стрелками (3 стрелки на рисунке) до тех пор, пока не услышите щелчок.

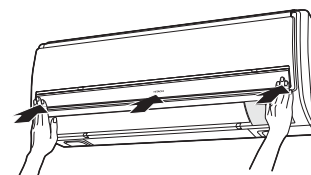

⚠ ОСТОРОЖНО!

- Если лицевая панель не зафиксирована, она может открыться и упасть.
- Открывая лицевую панель, не следует прикладывать чрезмерную силу. Отсутствие лицевой панели может стать причиной неисправности агрегата.
- Запрещается эксплуатировать агрегат без фильтров грубой очистки. Попадание пыли внутрь может стать причиной неисправности агрегата.
- Будьте осторожны при снятии и установке фильтров грубой очистки, не порежьтесь об ребра теплообменника!

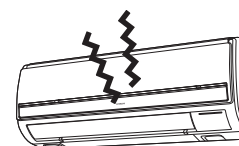

РЕЖИМЫ РАБОТЫ

АВТОМАТИЧЕСКИЙ ПУСК

- После исчезновения и последующего восстановления напряжения питания кондиционер включится автоматически в том же режиме и с тем же направлением потока воздуха, которые были до исчезновения напряжения питания. (Если агрегат не будет отключен с помощью пульта управления.)
 - Если потребность в работе кондиционера после восстановления питания отсутствует, то отключите электропитание. При включении автоматического выключателя агрегат автоматически включится в том же режиме и с тем же направлением потока воздуха, которые были при отключении.
- Примечание: 1. Если функцию автоматического пуска необходимо отключить, обратитесь к представителю нашей компании.
2. Функция автоматического пуска отключается, если управление агрегатом осуществляется по таймеру.

АВТОМАТИЧЕСКИЙ РЕЖИМ

Режим работы агрегата (ОБОГРЕВ или ОХЛАЖДЕНИЕ) выбирается автоматически, в зависимости от температуры в помещении. При изменении температуры в помещении меняется режим работы агрегата.

■ Непосредственное включение режима



1

Нажмите кнопку  (АВТОМАТИЧЕСКИЙ РЕЖИМ). Раздастся звуковой сигнал, агрегат включится в АВТОМАТИЧЕСКОМ РЕЖИМЕ с настройками, которые были при отключении.

ОТКЛ.

Нажмите кнопку  (ВКЛ/ОТКЛ.)

■ Настройка параметров режима

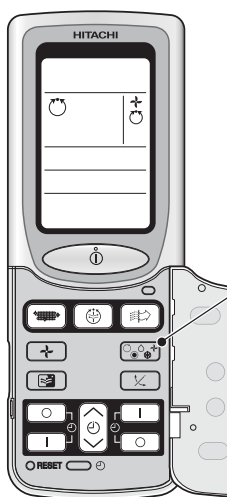

Нажимайте кнопку переключения РЕЖИМОВ РАБОТЫ до тех пор, пока на дисплее не появится символ ☺ (АВТОМАТИЧЕСКИЙ РЕЖИМ).

- В АВТОМАТИЧЕСКОМ РЕЖИМЕ работы агрегат переключается в режим ОХЛАЖДЕНИЯ или ОБОГРЕВА в зависимости от текущей температуры в помещении.
- При первом включении в АВТОМАТИЧЕСКОМ РЕЖИМЕ агрегат определит текущую температуру в помещении и переключится в соответствующий режим работы.
- Как только температура в помещении достигнет уставки, кондиционер переключится в режим ожидания. Если температура в помещении изменится, кондиционер переключится в соответствующий режим работы (охлаждение или обогрев), чтобы вновь обеспечить соответствие температуры в помещении уставке. Зона нечувствительности при работе в режиме ожидания составляет $\pm 3^{\circ}\text{C}$.
- При автоматическом переключении в режим, не соответствующий потребности, переключите режим работы кондиционера вручную (обогрев, осушение, охлаждение или вентиляция).

1



ВКЛ.
ОТКЛ.

Нажмите кнопку ① (ВКЛ/ОТКЛ.) .

Включение кондиционера будет сопровождаться звуковым сигналом. Для отключения режима нажмите кнопку еще раз.

- Настройки кондиционера автоматически сохраняются в памяти пульта дистанционного управления, поэтому в следующий раз достаточно просто включить кондиционер кнопкой ① (ВКЛ/ОТКЛ.) .

Уставку температуры можно скорректировать в пределах $\pm 3^{\circ}\text{C}$.

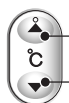

При нажатии кнопки настройки ТЕМПЕРАТУРЫ температура изменится на 1°C .

- Уставка и текущая температура в помещении могут изменяться в зависимости от окружающих условий.

С помощью кнопки \pm (СКОРОСТЬ ВЕНТИЛЯТОРА) выберите НИЗКУЮ СКОРОСТЬ вентилятора или АВТОМАТИЧЕСКИЙ или МАЛОШУМНЫЙ режим работы.

РЕЖИМ ОБОГРЕВА

- Кондиционер используется для обогрева помещения, если температура наружного воздуха опускается ниже 21 °С. Работа в режиме обогрева при температуре наружного воздуха выше 21 °С невозможна (функция защиты агрегата).
- Для обеспечения надежности не рекомендуется использовать кондиционер при температуре наружного воздуха ниже минус 15 °С.

■ Непосредственное включение режима

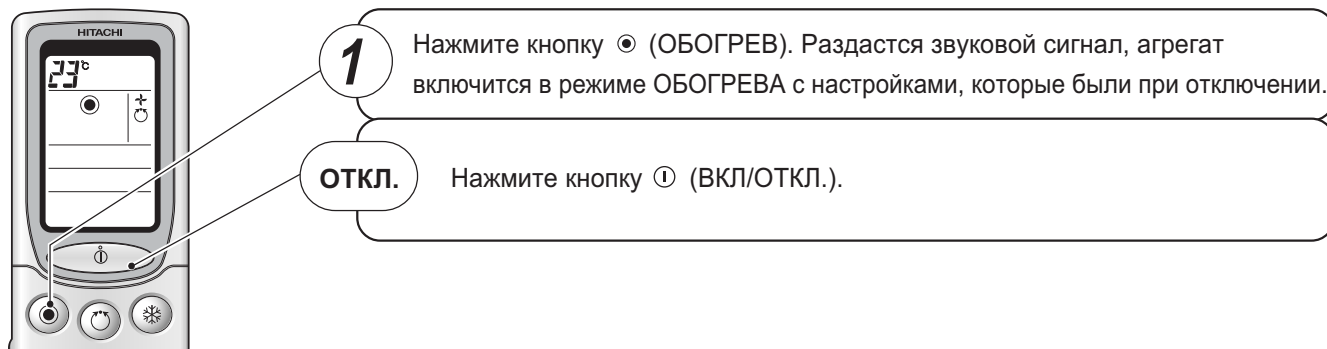

■ Настройка параметров режима



ОТТАИВАНИЕ

Если на теплообменнике наружного блока образуется лед, то агрегат будет переключаться в режим оттаивания каждый час на 5-10 минут. Во время режима оттаивания индикатор работы мигает в следующем режиме: 3 с светится, 0,5 с отключен. Максимальная длительность режима оттаивания составляет 20 мин. (Если длина использованных труб превышает стандартную, то на них возможно образование льда.)

РЕЖИМ ОСУШЕНИЯ

Если температура в помещении выше 16 °С, то кондиционер можно использовать для осушения. При температуре ниже 15 °С работа в режиме осушения невозможна.

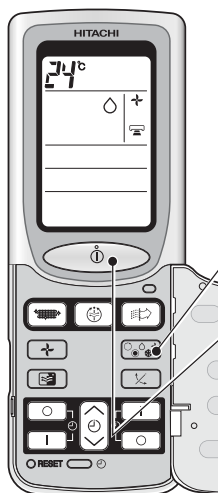

1

Нажимайте кнопку переключения РЕЖИМОВ РАБОТЫ до тех пор, пока на дисплее не появится символ ○ (ОСУШЕНИЕ).

С помощью кнопки + (СКОРОСТЬ ВЕНТИЛЯТОРА) выберите НИЗКУЮ СКОРОСТЬ или МАЛОШУМНЫЙ режим работы вентилятора.

ВКЛ.
ОТКЛ.

Нажмите кнопку Ⓚ (ВКЛ./ОТКЛ.).

- Для изменения режима работы нажмите кнопку переключения РЕЖИМОВ РАБОТЫ.
- В данном режиме возможно изменение уставки температуры.
- Данный режим также можно включить с помощью кнопки переключения РЕЖИМОВ РАБОТЫ.

ОСУШЕНИЕ

- Кондиционер начнет осушать воздух, когда температура в помещении немного превысит уставку. (Однако, если задана уставка 16 °С, то осушение начнется при 16 °С). Если температура в помещении станет ниже уставки, то осушение приостановится. Если температура в помещении станет выше уставки, то осушение возобновится.
- В зависимости от количества людей в помещении температура в помещении может достичь или не достичь уставки.

РУССКИЙ

РЕЖИМ ОХЛАЖДЕНИЯ

Кондиционер используется для охлаждения помещения, если температура наружного воздуха находится в диапазоне от -10 до +42 °С.
При высокой влажности воздуха в помещении (выше 80 %) на воздуховыпускной решетке внутреннего блока может образоваться конденсат.

■ Непосредственное включение режима



1

Нажмите кнопку * (ОХЛАЖДЕНИЕ). Раздастся звуковой сигнал, агрегат включится в режиме ОХЛАЖДЕНИЯ с настройками, которые были при отключении.

ОТКЛ.

Нажмите кнопку ① (ВКЛ/ОТКЛ.).

■ Настройка параметров режима

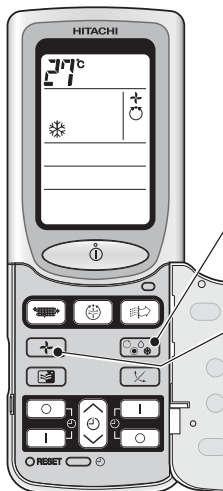

1

Нажимайте кнопку переключения РЕЖИМОВ РАБОТЫ до тех пор, пока на дисплее не появится символ * (ОХЛАЖДЕНИЕ).

Задайте СКОРОСТЬ ВЕНТИЛЯТОРА кнопкой ↕ (СКОРОСТЬ ВЕНТИЛЯТОРА) (на дисплее высветится соответствующий индикатор).

☺ (АВТОМАТИЧЕСКИЙ РЕЖИМ) : Вентилятор будет работать на ВЫСОКОЙ СКОРОСТИ до тех пор, пока температура в помещении не достигнет уставки, после этого он автоматически переключится на СРЕДНЮЮ СКОРОСТЬ.

🔊 (ВЫСОКАЯ СКОРОСТЬ) : Экономичное решение при необходимости быстрого охлаждения помещения.

🔊 (СРЕДНЯЯ СКОРОСТЬ) : Пониженный уровень шума.

🔊 (НИЗКАЯ СКОРОСТЬ) : Низкий уровень шума.

🔊 (МАЛОШУМНЫЙ РЕЖИМ) : Очень низкий уровень шума.

2

Задайте уставку кнопками настройки ТЕМПЕРАТУРЫ (уставка высветится на дисплее).

Уставка и текущая температура в помещении могут изменяться в зависимости от окружающих условий.

3

Нажмите кнопку ① (ВКЛ/ОТКЛ.). Включение кондиционера в режиме охлаждения будет сопровождаться звуковым сигналом. Для отключения режима нажмите кнопку еще раз. Кондиционер не будет работать в режиме охлаждения, если температура в помещении ниже уставки (даже если светится индикатор работы ①).

ВКЛ.
ОТКЛ.

Кондиционер включится в режиме охлаждения, как только температура в помещении превысит уставку.

■ Настройки кондиционера автоматически сохраняются в памяти пульта дистанционного управления, поэтому в следующий раз достаточно просто включить кондиционер кнопкой ① (ВКЛ/ОТКЛ.).

ФУНКЦИЯ ОЧИСТКИ ВОЗДУХА (УПРАВЛЕНИЕ ВЕНТИЛЯТОРОМ)

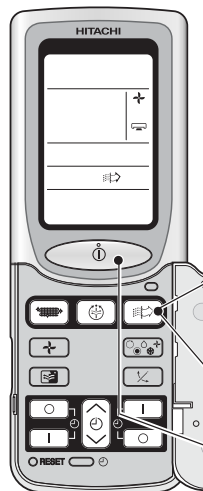

Функция очистки воздуха активируется кнопкой (ОЧИСТКА ВОЗДУХА).

- При получении управляющего сигнала раздастся звуковой сигнал и включается функция очистки воздуха.

- На панели управления внутреннего блока включится индикатор РАБОТЫ.

- Возможен выбор следующих режимов работы вентилятора: высокая, средняя и низкая скорости или малошумный режим.

Чем выше скорость вентилятора при работе кондиционера в режиме ОБОГРЕВА, ОХЛАЖДЕНИЯ или ОСУШЕНИЯ, тем выше эффективность очистки воздуха (включается кнопкой (ОЧИСТКА ВОЗДУХА).

(В зависимости от условий эксплуатации, возможны ситуации, когда увеличение скорости вентилятора невозможно.)

Нажмите кнопку (ВКЛ./ОТКЛ.), чтобы отключить агрегат.

Еще раз нажмите кнопку (ОЧИСТКА ВОЗДУХА), чтобы отключить функцию очистки воздуха.

(При работе агрегата в режиме ОБОГРЕВА, ОХЛАЖДЕНИЯ или ОСУШЕНИЯ.)

1

ВКЛ.
ОТКЛ.

РЕЖИМ ВЕНТИЛЯЦИИ

Кондиционер можно использовать в качестве вентилятора. Данный режим используется для просушивания внутренних компонентов внутреннего блока по завершении сезона работы в режиме охлаждения.



1

Нажимайте кнопку переключения РЕЖИМОВ РАБОТЫ до тех пор, пока на дисплее не появится символ (ВЕНТИЛЯЦИЯ).

Нажмите кнопку (СКОРОСТЬ ВЕНТИЛЯТОРА).

(ВЫСОКАЯ СКОРОСТЬ) : Сильный поток воздуха.

(СРЕДНЯЯ СКОРОСТЬ) : Пониженный уровень шума.

(НИЗКАЯ СКОРОСТЬ) : Низкий уровень шума.

(МАЛОШУМНЫЙ РЕЖИМ) : Очень низкий уровень шума.

2

Нажмите кнопку (ВКЛ./ОТКЛ.).

Включение кондиционера в режиме «вентиляция» будет сопровождаться звуковым сигналом.

Для отключения режима нажмите кнопку еще раз.

ВКЛ.
ОТКЛ.

СКОРОСТЬ ВЕНТИЛЯТОРА В АВТОМАТИЧЕСКОМ РЕЖИМЕ

Работа вентилятора в АВТОМАТИЧЕСКОМ РЕЖИМЕ при работе кондиционера в режиме охлаждения или обогрева означает следующее:

Режим обогрева	<ul style="list-style-type: none"> • Скорость вентилятора изменяется автоматически в зависимости от температуры подаваемого в помещение воздуха. • После того, как температура воздуха в помещении достигнет уставки, вентилятор переключится в малошумный режим.
Режим охлаждения	<ul style="list-style-type: none"> • Для быстрого достижения уставки вентилятор включится на ВЫСОКОЙ скорости. • После того, как температура в помещении достигнет уставки, скорость вентилятора изменится на НИЗКУЮ.

РЕЖИМ САМООЧИСТКИ

(Описание работы агрегата в данном режиме приведено на стр. 70)

- После работы в режиме охлаждения или осушения агрегат автоматически переключается в режим самоочистки во избежание образования плесени. (Работа в данном режиме не устраняет плесень полностью и не оказывает бактерицидного эффекта.)
- После работы агрегата в режиме подачи наружного воздуха (см. стр. 54) рекомендуется выполнять самоочистку, поскольку при этом происходит осушение приточно-вытяжного вентилятора и воздуховода.

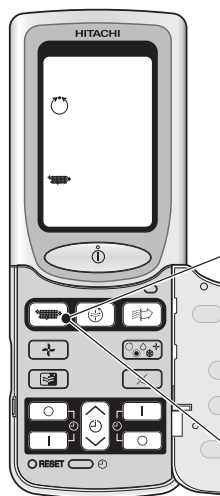

Нажмите кнопку  (САМООЧИСТКА).

- При получении управляющего сигнала раздастся звуковой сигнал и на дисплее пульта дистанционного управления появится символ  (САМООЧИСТКА).
- На панели внутреннего блока включится индикатор режима САМООЧИСТКИ.
- Агрегат будет работать в данном режиме около часа, затем автоматически отключится.
- При работе в режиме самоочистки на панели внутреннего блока будет светиться индикатор РАБОТЫ, а индикатор САМООЧИСТКИ будет мигать. (При осушении приточно-вытяжного вентилятора и воздуховода также будет гореть индикатор ПРИТОЧНО-ВЫТЯЖНОГО режима.)
- После непродолжительной работы (менее 1 часа) в режиме охлаждения или осушения выполнять самоочистку не требуется.

Для отключения режима еще раз нажмите кнопку  (САМООЧИСТКА).

ОТМЕНА

- Символ  (САМООЧИСТКА) на дисплее пульта дистанционного управления погаснет.
- Индикатор режима САМООЧИСТКИ на панели внутреннего блока отключится.

РУССКИЙ

АВТОМАТИЧЕСКИЙ ПРИТОЧНО-ВЫТЯЖНОЙ РЕЖИМ

(Описание работы агрегата в данном режиме приведено на стр. 70)

- Управление работой агрегата в автоматическом приточно-вытяжном режиме осуществляется по показаниям датчика загрязнения, контролирующего чистоту воздуха в помещении. Если воздух в помещении загрязнен, то автоматически включается вентилятор и кондиционер начинает работать в режиме удаления воздуха. Как только воздух в помещении очистится, кондиционер вернется в режим подачи наружного воздуха.
- Если переключатель приточно-вытяжного режима (см. стр. 42) установлен в положение «Запрет приточно-вытяжного режима», то работа в автоматическом приточно-вытяжном режиме невозможна. В этом случае на пульте дистанционного управления будет работать только кнопка ①.
- При ручном выборе режима подачи наружного воздуха или удаления воздуха из помещения с помощью кнопки  настройки автоматического приточно-вытяжного режима будут игнорироваться.

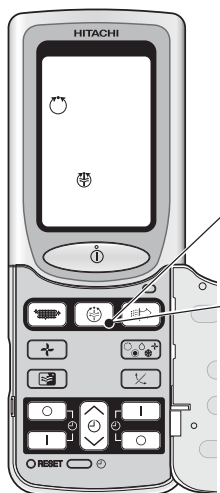

Нажмите кнопку .

- При получении управляющего сигнала раздастся звуковой сигнал и на дисплее пульта дистанционного управления загорится символ .
- На панели внутреннего блока включится индикатор ПРИТОЧНО-ВЫТЯЖНОГО режима.

Для отключения режима повторно раз нажмите кнопку .

ОТМЕНА

- Символ  на дисплее пульта дистанционного управления исчезнет.
- Индикатор ПРИТОЧНО-ВЫТЯЖНОГО режима на панели внутреннего блока погаснет.

⚠ ОСТОРОЖНО!

- При определенных условиях, даже если воздух в помещении загрязнен и агрегат работает в автоматическом приточно-вытяжном режиме, режим удаления воздуха может не включаться. В этом случае следует вручную включить режим удаления воздуха с помощью кнопки  (приточно-вытяжной режим) или открыть окно для проветривания помещения.

НАСТРОЙКА ТАЙМЕРА



ОТКЛЮЧЕНИЕ ПО ТАЙМЕРУ

Время

После замены элементов питания:



Пример: текущее время 13:30.

ОТКЛЮЧЕНИЕ по таймеру



Установите время отключения кондиционера.

1 Нажмите кнопку (ОТКЛЮЧЕНИЕ ПО ТАЙМЕРУ). На дисплее замигает индикатор (ОТКЛ.).

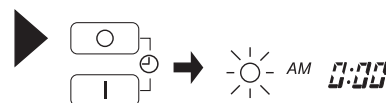

ВКЛЮЧЕНИЕ по таймеру



Установите время включения по таймеру.

1 Нажмите кнопку (ВКЛЮЧЕНИЕ ПО ТАЙМЕРУ). На дисплее начнет мигать индикатор (ВКЛ.).

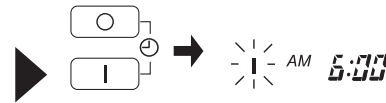

ВКЛЮЧЕНИЕ/ОТКЛЮЧЕНИЕ по таймеру



- Включение и отключение кондиционера произойдет в установленное время.
- Действие, время которого ближе, осуществится первым.
- Последовательность действий обозначена на дисплее стрелкой.

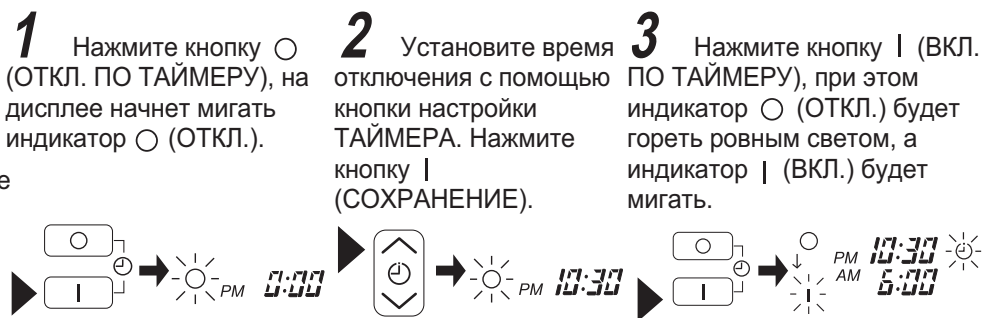

Отмена настроек таймера

Направьте пульт дистанционного управления на внутренний блок и нажмите кнопку (ОТМЕНА). Индикатор (СОХРАНЕНИЕ) погаснет со звуковым сигналом, также погаснет индикатор работы таймера (ТАЙМЕР) на внутреннем блоке.

ПРИМЕЧАНИЕ

Можно задать только одно время ВКЛЮЧЕНИЯ и одно время ОТКЛЮЧЕНИЯ по таймеру.





2 Нажмите кнопку  (ВРЕМЯ). Цифры, показывающие время, перестанут мигать.



- Цифры, обозначающие время, автоматически исчезнут через 10 с.
- Для проверки текущего времени дважды нажмите кнопку  (ВРЕМЯ). Теперь настройка времени завершена.

2 Установите время отключения с помощью кнопки настройки ТАЙМЕРА.





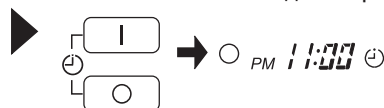

3 Направьте пульт дистанционного управления на внутренний блок и нажмите кнопку  (СОХРАНЕНИЕ). Индикатор  (ОТКЛ.) перестанет мигать и начнет гореть ровным светом, загорится индикатор  (СОХРАНЕНИЕ). На внутреннем блоке со звуковым сигналом высветится индикатор  (ТАЙМЕР).



Пример:
кондиционер отключится в 23:00.
Теперь настройка времени отключения по таймеру завершена.

2 Установите время включения с помощью кнопки настройки ТАЙМЕРА.





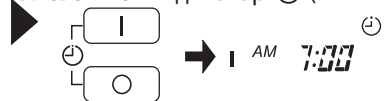

3 Направьте пульт дистанционного управления на внутренний блок и нажмите кнопку  (СОХРАНЕНИЕ). Индикатор  (ВКЛ.) перестанет мигать и будет гореть ровным светом, загорится индикатор  (СОХРАНЕНИЕ). На внутреннем блоке со звуковым сигналом высветится индикатор  (ТАЙМЕР).

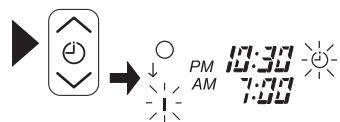

Пример:
Агрегат включится раньше, чтобы к 7:00 обеспечить температуру воздуха, соответствующую уставке.
Теперь настройка времени включения по таймеру завершена.

4 Установите время включения с помощью кнопки настройки ТАЙМЕРА.



5 Направьте пульт дистанционного управления на внутренний блок и нажмите кнопку  (СОХРАНЕНИЕ). Индикатор  (ОТКЛ.) перестанет мигать и начнет гореть ровным светом, загорится индикатор  (СОХРАНЕНИЕ). На внутреннем блоке со звуковым сигналом высветится индикатор  (ТАЙМЕР).

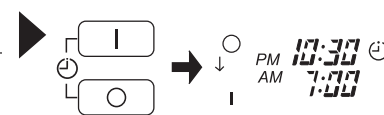

Пример:
При работе в режиме обогрева агрегат отключится в 22:30 и включится раньше, чтобы к 7:00 обеспечить температуру воздуха, соответствующую уставке. При работе в режиме охлаждения или осушения, агрегат включится ровно в 7:00. Теперь настройка времени включения/отключения по таймеру завершена.

- Можно задать три режима работы по таймеру: отключение по таймеру, включение по таймеру и включение/отключение по таймеру. Перед настройкой таймера необходимо установить текущее время, так как относительно него отсчитывается время по таймеру.
- Настройки времени автоматически сохраняются в памяти пульта дистанционного управления, поэтому в следующий раз достаточно нажать кнопку  (СОХРАНЕНИЕ), чтобы установить те же настройки таймера.

НАСТРОЙКА ТАЙМЕРА НОЧНОГО РЕЖИМА

- Параметр «отключение по таймеру», используемый в таймере ночного режима, предназначен для отключения вентилятора кондиционера, работающего в режиме охлаждения, через заданное время после выбора скорости вентилятора.
- Параметр «отключение по таймеру», используемый в таймере ночного режима, предназначен для отключения режима подачи наружного воздуха, режима удаления воздуха и режима очистки воздуха через заданное время.



- 1**
- Выберите время отключения по таймеру ночного режима (через 1 ч, 2 ч, 3 ч или 7 ч с контролем температуры) кнопкой (НОЧНОЙ РЕЖИМ).
 - При включении ночного режима (7 ч с контролем температуры) режимы охлаждения и осушения отключаются через три часа, в течение следующих четырех часов осуществляется контроль температуры воздуха в помещении. В течение периода контроля температуры агрегат будет периодически включаться и отключаться (функция продления работы таймера на 1 ч), чтобы поддерживать заданные параметры воздуха в помещении.
 - При включении ночного режима (7 ч с контролем температуры) режим обогрева отключается через три часа, в течение следующих четырех часов осуществляется контроль температуры воздуха в помещении. Если температура опускается на 4-5 °C ниже уставки, то кондиционер вновь включается и работает до тех пор, пока температура не достигнет уставки.



- При получении управляющего сигнала раздастся звуковой сигнал и включится таймер ночного режима. На дисплее пульта дистанционного управления загорится значок таймера ночного режима и будет отображаться время отключения.
- При включении таймера ночного режима на панели внутреннего блока включится индикатор работы по таймеру.
- Вентилятор начнет работать в малошумном режиме.
- С помощью таймера ночного режима можно выбрать следующее время работы в режимах подачи наружного воздуха, удаления воздуха и режима очистки воздуха: 1, 2, 3 и 7 ч.

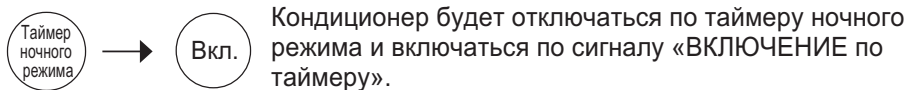

- 1** Задайте время ВКЛЮЧЕНИЯ по таймеру.
- 2** Нажмите кнопку (НОЧНОЙ РЕЖИМ) и настройте таймер ночного режима.

Пример:
Режим обогрева:
Агрегат отключится через 2 ч (в 1:38) и включится раньше заданного времени, чтобы к 6:00 обеспечить температуру воздуха, равную уставке.

Отмена настроек таймера

Направьте пульт дистанционного управления на внутренний блок и нажмите кнопку (ОТМЕНА). Индикатор (СОХРАНЕНИЕ) погаснет со звуковым сигналом, также погаснет индикатор работы таймера (ТАЙМЕР) на внутреннем блоке.

ПРИМЕЧАНИЕ Если таймер ночного режима настраивается при уже заданных параметрах «отключение по таймеру» или «включение/отключение по таймеру», то агрегат будет работать по таймеру ночного режима, настройки прочих таймеров будут игнорироваться.

Функция продления работы таймера на 1 ч

- Для режимов охлаждения и осушения: если по истечении 1, 2 или 3 ч, заданных по таймеру ночного режима, температура воздуха в помещении не достигает заданного значения, то данная функция автоматически продлевает время работы по таймеру на 1 ч (максимальное время контроля температуры составляет 4 ч после истечения времени, заданного по таймеру). В течение этого периода кондиционер будет автоматически включаться и отключаться.

Охлаждение, осушение

Если температура превысила уставку на 2 °С, то агрегат будет работать в течение еще 1 ч.

- Если по истечении 1, 2 или 3 ч, заданных по таймеру ночного режима, осуществляется контроль температуры в помещении, то на панели внутреннего блока будет гореть индикатор работы по таймеру, а на пульте дистанционного управления будут отображаться символы * и ⌚.

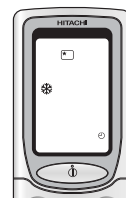

ПОДАЧА НАРУЖНОГО ВОЗДУХА В ПОМЕЩЕНИЕ В НОЧНОМ РЕЖИМЕ

Если активирована функция «Подачи наружного воздуха в ночном режиме» и кондиционер работает в режиме охлаждения или осушения, то во время работы по таймеру ночного режима (см. стр. 58) в помещение также будет подаваться наружный воздух. (Данная функция не предназначена для режима обогрева.)



1

Нажмите кнопку .

- При получении управляющего сигнала раздастся звуковой сигнал и на дисплее пульта дистанционного управления появится символ .
- Если функция подачи наружного воздуха в ночном режиме активирована и настроена при отключенном кондиционере, то наружный воздух подаваться не будет. Если во время работы по таймеру ночного режима кондиционер работает в режиме охлаждения или осушения, то подача наружного воздуха будет осуществляться автоматически.
- При подаче наружного воздуха на панели управления внутреннего блока будет гореть индикатор ПРИТОЧНО-ВЫТЯЖНОГО режима.
- Если по истечении времени работы по таймеру ночного режима активируется функция продления работы таймера на 1 ч (см. стр. 59), то температура воздуха в помещении и температура наружного воздуха будут контролироваться. Подача наружного воздуха будет осуществляться только в том случае, если его температура ниже температуры воздуха в помещении.

ОТМЕНА

Для отключения режима повторно раз нажмите кнопку .

- Символ  на дисплее пульта дистанционного управления погаснет.

РЕГУЛИРОВАНИЕ ЗАСЛОНКИ

1 Изменение направления подачи обработанного воздуха по вертикали. Горизонтальная заслонка автоматически устанавливается в положение, оптимально подходящее для каждого режима работы кондиционера. Переключение заслонки в режим покачивания или задание угла наклона осуществляется кнопкой  (ПОКАЧИВАНИЕ ЗАСЛОНКИ).

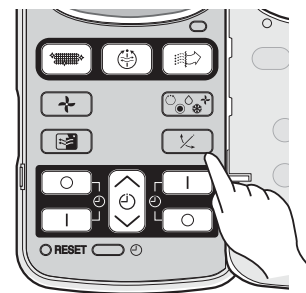

- Однократное нажатие кнопки  (ПОКАЧИВАНИЕ ЗАСЛОНКИ) переключит горизонтальную заслонку в режим покачивания. При повторном нажатии данной кнопки заслонка остановится в положении, в котором она находилась в момент нажатия. До момента начала движения заслонки может пройти несколько секунд (около 6 с).
- Рекомендуемые диапазоны изменения положения заслонки приведены на рисунках справа.
- При отключении кондиционера горизонтальная заслонка перемещается в положение, при котором воздуховыпускное отверстие закрывается.

⚠ ОСТОРОЖНО!

- При работе кондиционера в режиме охлаждения не рекомендуется активировать режим покачивания заслонки на длительное время. На горизонтальной заслонке может образоваться конденсат, который будет стекать вниз.

Режим охлаждения и осушения

Настройка по вертикали

около 15°

около 65°

Режим обогрева

Настройка по вертикали

около 40°

около 40°

2 Изменение направления подачи обработанного воздуха по горизонтали.

Возьмитесь за вертикальную заслонку, как указано на рисунке, и установите ее в требуемое положение.

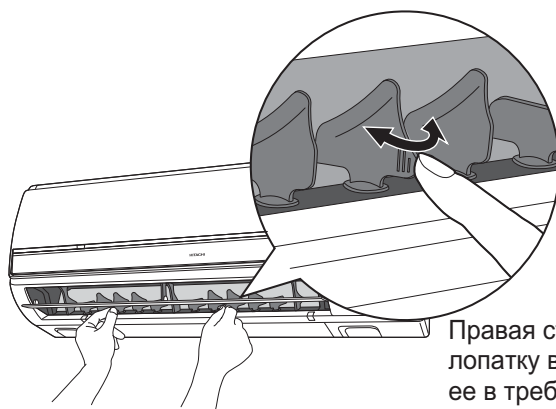

Левая сторона: Возьмитесь за третью слева лопатку вертикальной заслонки и установите ее в требуемое положение. На участок лопатки, за который следует братья, нанесена маркировка.

Правая сторона: Возьмитесь за третью справа лопатку вертикальной заслонки и установите ее в требуемое положение. На участок лопатки, за который следует братья, нанесена маркировка.

ТЕХНИЧЕСКОЕ ОБСЛУЖИВАНИЕ

- Рекомендуется регулярно тщательно очищать воздушные фильтры (фильтр грубой очистки наружного воздуха, фильтр грубой очистки удаляемого воздуха, дезинфицирующий и дезодорирующий титановый нано-фильтр наружного воздуха).
- Интервал чистки фильтров зависит от параметров окружающей среды и условий эксплуатации. Регулярно проверяйте степень загрязнения фильтров и очищайте их при необходимости. При частом использовании режима подачи наружного воздуха в помещение рекомендуется проверять и, при необходимости, очищать фильтры каждые 2 недели.

В фильтр грубой очистки наружного воздуха иногда могут попадать мелкие насекомые. В этом случае, фильтр грубой очистки наружного воздуха следует промыть водой.

1 Откройте лицевую панель

- Возьмите лицевую панель за края и поднимите ее вверх.

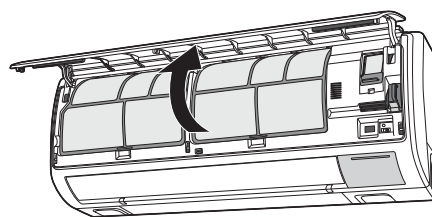
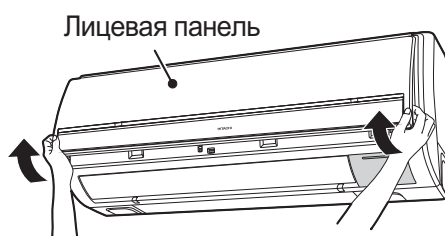

2 Снимите фильтр грубой очистки наружного воздуха

- Потяните на себя.

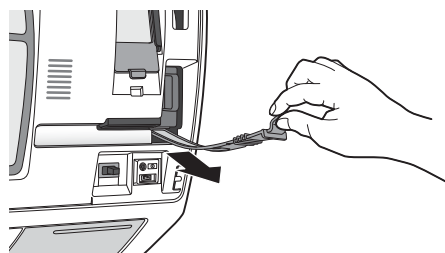

3 Снимите дезинфицирующий и дезодорирующий титановый нано-фильтр наружного воздуха

- Извлеките дезинфицирующий и дезодорирующий титановый нано-фильтр наружного воздуха, взявшись за ручку на его корпусе и потянув на себя.

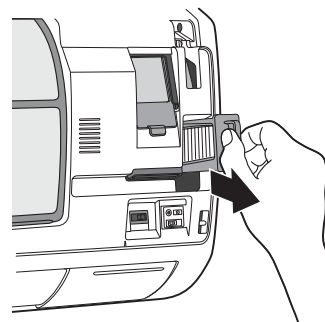

4 Снимите фильтр грубой очистки удаляемого воздуха

- Извлеките фильтр, взявшись за ручку ① и потянув вниз ②.

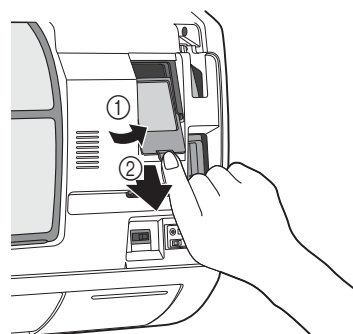

5 Проверьте степень загрязнения фильтров

- Если фильтры не загрязнены, перейдите к пункту ⑦.

ТЕХНИЧЕСКОЕ ОБСЛУЖИВАНИЕ

6 Промойте водой все фильтры

- После промывки фильтров водой их следует просушить.
- Если грязь смывается с трудом, то фильтр следует промыть теплой водой с температурой не выше 40 °С.
- Во время промывки не следует слишком сильно тереть фильтр.
- Дезинфицирующий и дезодорирующий титановый nano-фильтр наружного воздуха следует промывать и просушивать в тени через каждые 3 месяца. Несмотря на то, что фильтр можно использовать повторно, рекомендуется заменять его новым через каждые 3 года.
- Марка дезинфицирующего и дезодорирующего титанового nano-фильтра наружного воздуха: SPX-NFH1.

8 Установите фильтр грубой очистки наружного воздуха

- Установите фильтр в соответствующий паз рельефной стороной вверх и надавите на него до щелчка.
- Неправильно установленный фильтр может стать причиной посторонних шумов.

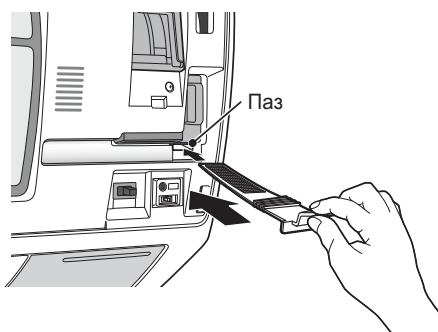

7 Установите дезинфицирующий и дезодорирующий титановый nano-фильтр наружного воздуха в его корпус

- Неправильно установленный фильтр может стать причиной посторонних шумов.



9 Установите фильтр грубой очистки удаляемого воздуха

- Возьмите фильтр за ручку и вставьте его в соответствующий паз агрегата, надавив до щелчка.

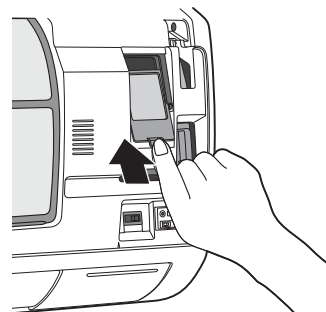

10 Закройте лицевую панель

- Возьмите панель двумя руками и установите ее на место, надавливая вперед и вниз.



- Продолжайте надавливать на панель двумя руками в направлении, показанном стрелками (3 стрелки на рисунке) до тех пор, пока не услышите щелчок.

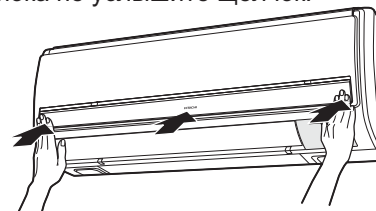

⚠ ОСТОРОЖНО!

- **Запрещается эксплуатировать агрегат без воздушных фильтров.** В помещение могут проникнуть неприятные запахи и пыль, которая может стать причиной неисправности агрегата.

⚠ ОСТОРОЖНО!

Чистку и техническое обслуживание должны проводить только квалифицированные специалисты. Перед чисткой фильтра отключите кондиционер и отсоедините его от сети питания.

1. ФИЛЬТР ГРУБОЙ ОЧИСТКИ

Если горит индикатор загрязненности фильтра, значит, необходимо очистить фильтр. Эксплуатация агрегата с загрязненным фильтром приводит к повышенному потреблению электроэнергии. Загрязнение фильтра приводит к снижению расхода воздуха и холодопроизводительности. Кроме того, возможно увеличение уровня шума. Порядок очистки фильтра приведен ниже.

ПОРЯДОК ОЧИСТКИ

1 Осторожно откройте лицевую панель и извлеките фильтр.

2 Очистите фильтр с помощью пылесоса. При большом количестве пыли фильтр следует промыть водой с моющим средством и осторожно ополоснуть. После этого фильтр следует высушить в тени.

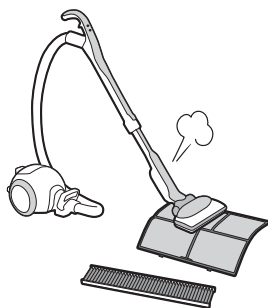

3

- Установите фильтр в исходное положение так, чтобы надпись "FRONT" находилась с лицевой стороны.
- После установки фильтров, опустите лицевую панель и закройте ее, надавив в трех местах, обозначенных на рисунке стрелками.

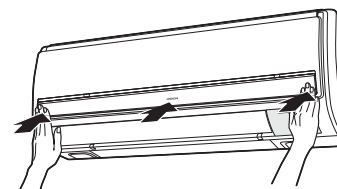
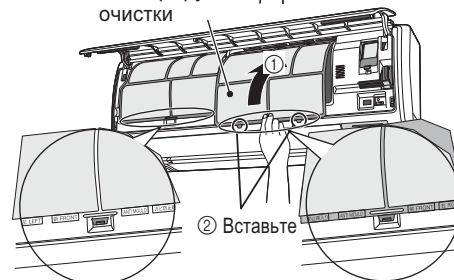
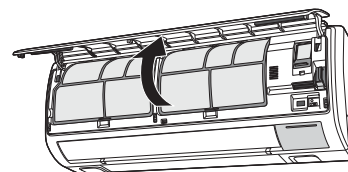

РУССКИЙ

⚠ ОСТОРОЖНО!

- Запрещается промывать фильтр водой, температура которой выше 40 °С. Это может привести к уменьшению размеров фильтра.
- После чистки тщательно удалите капли воды и высушите фильтр в тени; запрещается оставлять фильтр под прямыми лучами солнца. Это может привести к уменьшению размеров фильтра.
- Запрещается эксплуатировать агрегат без воздушных фильтров. Это может стать причиной неисправности агрегата.

ТЕХНИЧЕСКОЕ ОБСЛУЖИВАНИЕ

2. ЧИСТКА ЛИЦЕВОЙ ПАНЕЛИ И ЗАЩИТНОЙ РЕШЕТКИ

- Снимите лицевую панель и защитную решетку, промойте их чистой водой.
Чистить компоненты следует мягкой губкой.
После использования нейтральных моющих средств тщательно промойте компоненты чистой водой.
- Панель и защитную решетку, установленные на кондиционере, следует чистить сухой мягкой тканью. Тщательно протрите пульт дистанционного управления сухой мягкой тканью.
- Тщательно удалите воду с компонентов.
Вода, оставшаяся на индикаторах или приемнике сигнала внутреннего блока, может стать причиной неисправностей.

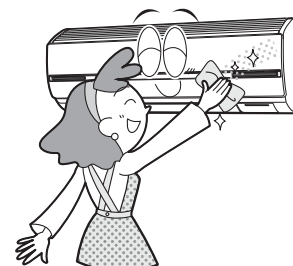
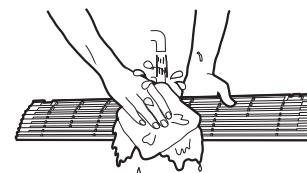

Указание по снятию лицевой панели

При снятии или установке лицевую панель следует держать двумя руками.

Снятие лицевой панели

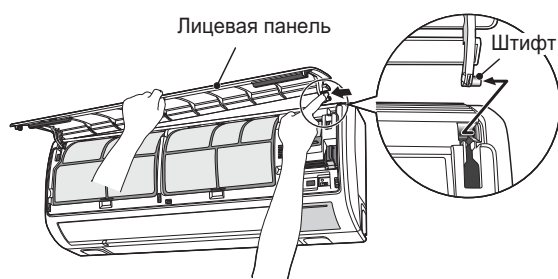

- После того, как лицевая панель будет полностью открыта, введите под нее правую руку, затем, медленно закрывая панель, надавите на нее снизу.

Установка лицевой панели

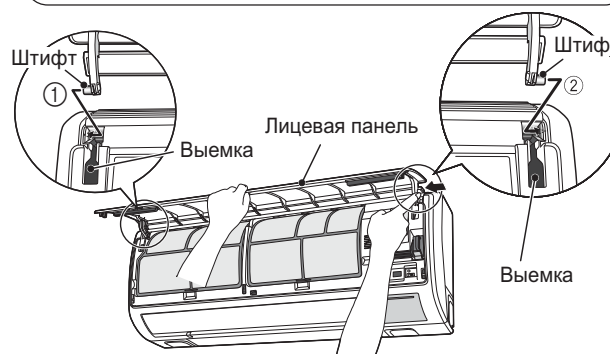

- Вставьте штифты с правой и левой стороны панели в выемки внутреннего блока и надежно закрепите их в отверстиях.

Снятие и установка защитной решетки

Снятие

- 1 Поднимите защитную решетку до упора и освободите ее из защелок. (3 петли: слева, в центре и справа)
- 2 Надавите на решетку в направлении «от себя».

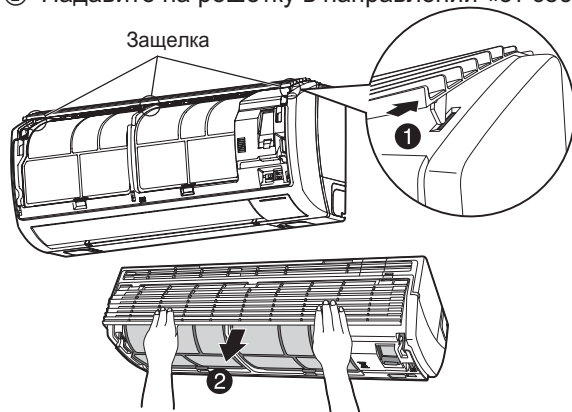

Установка

- 1 Возьмите решетку так, чтобы маркировка "↑" находилась на дальней стороне. Плавно вставьте решетку вдоль верхней части внутреннего блока и надавите.
- 2 Надавите на решетку по направлению вниз и зафиксируйте ее в защелках.

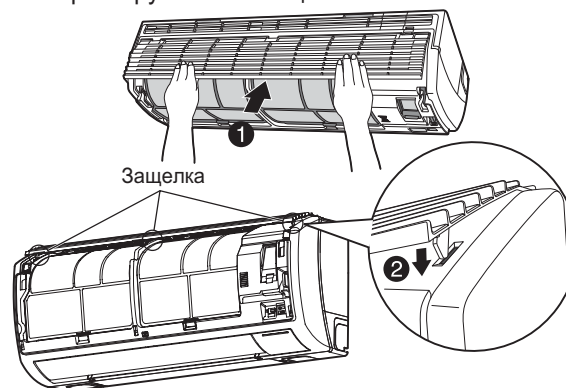

⚠ ОСТОРОЖНО!

- Попадание воды на корпус агрегата в процессе чистки может вызвать короткое замыкание.
- Запрещается использовать горячую воду (с температурой выше 40 °С), бензин, газолин, кислоты, растворители или щетки, так как это может повредить пластмассовую поверхность и покрытие агрегата.



3. ТЕХНИЧЕСКОЕ ОБСЛУЖИВАНИЕ ПЕРЕД ДЛИТЕЛЬНЫМ ПЕРЕРЫВОМ В ЭКСПЛУАТАЦИИ

- Высушите все компоненты агрегата, включив его на полдня в хорошую погоду в режиме ↻ (ВЕНТИЛЯЦИЯ) и переключив вентилятор на ВЫСОКУЮ скорость.
- Выньте вилку из розетки или отключите автоматический выключатель.

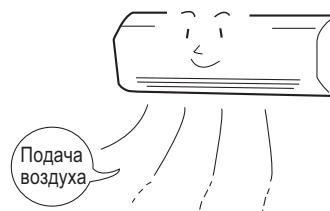

ЗАМЕНА ЭЛЕМЕНТОВ ПИТАНИЯ В ПУЛЬТЕ ДИСТАНЦИОННОГО УПРАВЛЕНИЯ

- 1** Снимите крышку, как показано на рисунке, и извлеките старые элементы питания.



- 2** Вставьте новые элементы питания. Положение элементов питания должно соответствовать маркировке на корпусе пульта.



⚠ ОСТОРОЖНО!

1. Запрещается одновременно устанавливать новые и старые элементы питания или элементы питания разного типа.
2. Извлеките элементы питания, если пульт дистанционного управления не будет использоваться более 2-3 месяцев.

Переключатель адресов

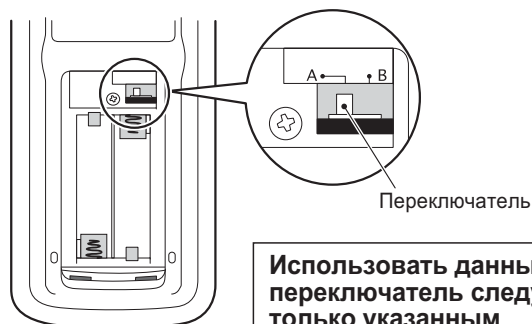

- * Переключатель адресов предназначен для предотвращения взаимовлияния пультов дистанционного управления, если в помещении установлено два внутренних блока. Обычно, использовать данный переключатель не требуется. (На заводе-изготовителе по умолчанию переключатель устанавливается в положение «А».) Сведения о настройках агрегата можно получить у торгового представителя нашей компании.

ТЕХНИЧЕСКОЕ ОБСЛУЖИВАНИЕ (приточно-вытяжной вентилятор и воздуховод)

■ Для обеспечения чистоты подаваемого воздуха следует регулярно просушивать приточно-вытяжной вентилятор и воздуховод.

- Если в текущем году (сезоне) агрегат включается в режиме охлаждения или осушения впервые, то следует выполнить одну из указанных ниже процедур.
- Если в текущем году (сезоне) агрегат включается в режиме обогрева впервые, то следует выполнить одну из указанных ниже процедур.
- Если в подаваемом наружном воздухе имеются посторонние запахи (даже после очистки фильтров), то следует выполнить одну из указанных ниже процедур.

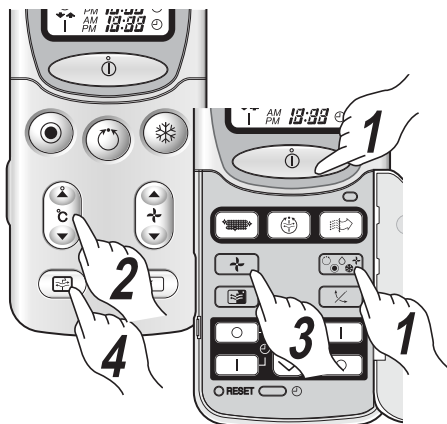

Техническое обслуживание в летний период

- Закройте двери и окна помещения, затем в течение 4 часов выполняйте следующие процедуры:

- 1** Включите агрегат в режиме осушения.
- 2** Задайте уставку температуры 24 °С.
- 3** Переключите вентилятор в МАЛОШУМНЫЙ режим.
- 4** Включите агрегат в режиме удаления воздуха (с ВЫСОКОЙ скоростью вентилятора).

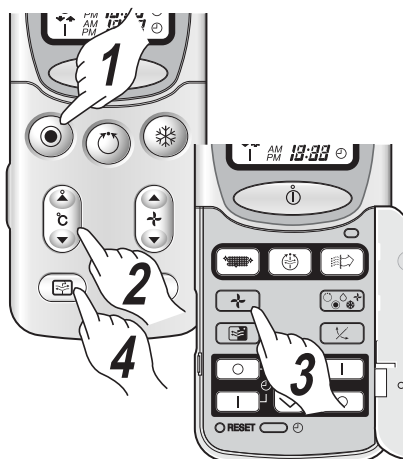

Техническое обслуживание в осенний период или дождливый сезон

- Откройте двери и окна помещения, затем в течение 4 часов выполняйте следующие процедуры:

- 1** Включите агрегат в режиме обогрева.
- 2** Задайте уставку температуры 32°С.
- 3** Переключите вентилятор в МАЛОШУМНЫЙ режим.
- 4** Включите агрегат в режиме удаления воздуха (с ВЫСОКОЙ скоростью вентилятора).



- Если температура наружного воздуха выше 24 °С, то следует выполнить процедуры, описанные в разделе "Техническое обслуживание в летний период". (Эксплуатация агрегата в режиме обогрева при температуре наружного воздуха выше 24 °С может стать причиной неисправности агрегата).

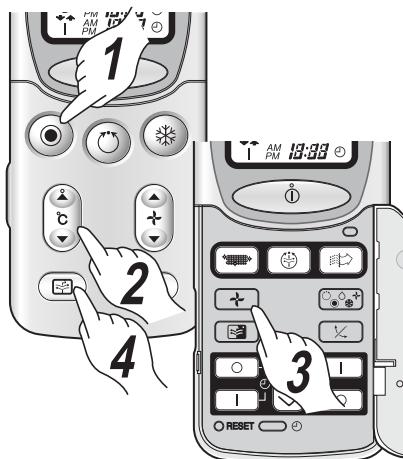

Техническое обслуживание в зимний период

- Откройте двери и окна помещения, затем в течение 4 часов выполняйте следующие процедуры:

- 1** Включите агрегат в режиме обогрева.
- 2** Задайте уставку температуры 32°С.
- 3** Переключите вентилятор в МАЛОШУМНЫЙ режим.
- 4** Включите агрегат в режиме удаления воздуха (с ВЫСОКОЙ скоростью вентилятора).



ДОПОЛНИТЕЛЬНЫЕ СВЕДЕНИЯ

ПРОИЗВОДИТЕЛЬНОСТЬ

Теплопроизводительность

- Данный кондиционер является тепловым насосом, т. е. отбирает тепло у наружного воздуха и использует его для обогрева помещения. При снижении температуры наружного воздуха, теплопроизводительность агрегата также снижается. В таких случаях инвертер увеличивает скорость вращения компрессора, что предотвращает снижение теплопроизводительности. Если, несмотря на это, теплопроизводительность остается неудовлетворительной то следует использовать дополнительные обогреватели.
- Кондиционер предназначен для обогрева помещения. На нагрев воздуха до заданной температуры требуется определенное время. Для нагрева воздуха до заданной температуры к определенному времени рекомендуется использовать таймер.

⚠ ОСТОРОЖНО!







Запрещается устанавливать агрегат рядом с печами или другими приборами, имеющими высокую температуру.





Холодопроизводительность и производительность по осушению

- Если тепловая нагрузка в помещении превышает холодопроизводительность агрегата (например, в помещении присутствует много людей или используются тепловыделяющие приборы), то охлаждение воздуха до уставки температуры может оказаться невозможным.

РЕЖИМЫ РАБОТЫ

- Если скорость вентилятора и уставка температуры были заданы с помощью пульта дистанционного управления до пуска агрегата в ручную и ни одна из кнопок на пульте не была нажата, то через 10 с все индикаторы на дисплее погаснут, и будет отображаться только режим работы.
- При нажатии кнопки  во время работы агрегата сработает система защиты, в результате агрегат будет отключен приблизительно в течение 3 мин.
- При работе в режиме обогрева индикатор РАБОТЫ на панели внутреннего блока может мигать, при этом подача воздуха в помещение будет ненадолго прекращена.
- Если при работе вентилятора на ВЫСОКОЙ скорости  вам станет холодно или после того, как помещение прогреется, вы захотите снизить уровень шума, то рекомендуется кнопкой  переключить вентилятор в АВТОМАТИЧЕСКИЙ режим.
- При работе вентилятора на НИЗКОЙ скорости  или в МАЛОШУМНОМ режиме  агрегат будет работать с пониженной холодопроизводительностью.
- При работе вентилятора на НИЗКОЙ скорости  или в МАЛОШУМНОМ режиме  теплопроизводительность агрегата будет зависеть от условий эксплуатации.

НАСТРОЙКА ТАЙМЕРА / РАБОТА ПО ТАЙМЕРУ НОЧНОГО РЕЖИМА

- Для того чтобы агрегат включился при достижении времени, заданного по таймеру, необходимо после настройки таймера отправить с пульта дистанционного управления соответствующий управляющий сигнал на внутренний блок. При подтверждении настройки таймера раздается звуковой сигнал и на панели внутреннего блока загорается индикатор работы по таймеру.
- Если при заданном времени ВКЛ. или ОТКЛ. по таймеру была нажата кнопка  (НОЧНОЙ РЕЖИМ), то агрегат будет работать по таймеру ночного режима.
- Если включен таймер ночного режима, то вентилятор работает в МАЛОШУМНОМ режиме  независимо от предыдущих настроек. Несмотря на то, что вентилятор переключается в МАЛОШУМНЫЙ режим , показания дисплея пульта дистанционного управления не меняются.

ПРИНЦИП РАБОТЫ

Функция очистки воздуха (стр. 53)

- При включении приточно-вытяжного режима в момент, когда активирована функция очистки воздуха (агрегат работает в режиме обогрева, охлаждения или осушения), режим работы вентилятора не изменится.

Приточно-вытяжной режим (стр. 54)

■ Подача наружного воздуха

- Если температура наружного воздуха выше 30 или ниже 3 °С, то подача наружного воздуха осуществляется не будет во избежание выпадения конденсата на вентиляторе и в воздуховоде или в целях экономии электроэнергии, соответственно.
- Если разница температур внутреннего и наружного воздуха более 7 °С, то подача наружного воздуха при работе в режиме охлаждения осуществляется не будет во избежание выпадения конденсата на вентиляторе и в воздуховоде.
- Если разница температур внутреннего и наружного воздуха более 22 °С, то подача наружного воздуха при работе в режиме обогрева осуществляется не будет во избежание выпадения конденсата на вентиляторе и в воздуховоде.
- **Если агрегат отключился в результате возникновения описанных выше условий, то индикатор приточно-вытяжного режима на панели внутреннего блока будет мигать (горит ровным светом в течение 10 с, пауза 1 с).**

▲ ВНИМАНИЕ!

- **Запрещается подавать в помещение наружный воздух, если внутренний воздух имеет ВЫСОКУЮ (более 70 %) влажность.**
Образование конденсата может стать причиной неисправности кондиционера.

■ Удаление воздуха

- Если температура воздуха в помещении выше 43 °С, то во избежание повреждения вентилятора удаление воздуха осуществляется не будет.
- **Если агрегат отключился в результате возникновения описанных выше условий, то индикатор приточно-вытяжного режима на панели внутреннего блока будет мигать (горит ровным светом в течение 10 с, пауза 1 с).**

■ Неисправность приточно-вытяжного вентилятора

- Частое мигание индикатора приточно-вытяжного режима на панели внутреннего блока (горит ровным светом в течение 4 с, пауза 1 с) указывает на неисправность приточно-вытяжного агрегата. В этом случае агрегат может работать в любом режиме, кроме приточно-вытяжного.

■ Уровень шума при работе в приточно-вытяжном режиме

Параметры режима	Уровень шума
Подача воздуха при ВЫСОКОЙ скорости вентилятора	Аналогично уровню шума в режиме охлаждения (скорость вентилятора: ВЫСОКАЯ).
Подача воздуха при СРЕДНЕЙ скорости вентилятора	Аналогично уровню шума в режиме охлаждения (скорость вентилятора: СРЕДНЯЯ).
Подача воздуха при НИЗКОЙ скорости вентилятора	Аналогично уровню шума в режиме охлаждения (скорость вентилятора: НИЗКАЯ).
Удаление воздуха при ВЫСОКОЙ скорости вентилятора	Аналогично уровню шума в режиме охлаждения (скорость вентилятора: ВЫСОКАЯ).
Удаление воздуха при СРЕДНЕЙ скорости вентилятора	Аналогично уровню шума в режиме охлаждения (скорость вентилятора: СРЕДНЯЯ).
Удаление воздуха при НИЗКОЙ скорости вентилятора	Аналогично уровню шума в режиме охлаждения (скорость вентилятора: НИЗКАЯ).

* Уровни шума отдельно для режимов подачи наружного воздуха и удаления воздуха из помещения приблизительно соответствуют указанным в таблице. Кроме того, расход воздуха может меняться в зависимости от условий монтажа агрегата.

Если одновременно с этим осуществляется кондиционирование воздуха, то уровень шума будет выше.

Работа по таймеру ночного режима (стр. 58)

- Режим работы по таймеру ночного режима включается только после получения внутренним блоком соответствующего управляющего сигнала от пульта дистанционного управления. При подтверждении настройки таймера ночного режима раздается звуковой сигнал и на панели внутреннего блока загорается индикатор работы по таймеру.
- Если при включении таймера ночного режима направляющая заслонка работала в режиме автоматического покачивания, то при активации функции продления работы таймера на 1 ч при работе агрегата в режиме охлаждения или осушения, а также при выборе ночного режима «7 ч с контролем температуры» при работе агрегата в режиме обогрева покачивание прекратится.
- Если при настройке таймера ночного режима совместно с подачей наружного воздуха, удалением воздуха из помещения или очисткой воздуха предполагается кондиционирование воздуха (охлаждение, осушение или обогрев), то при активации функции продления работы таймера на 1 ч при работе агрегата в режиме охлаждения или осушения, а также при выборе ночного режима «7 ч с контролем температуры» при работе агрегата в режиме обогрева будет выполняться только кондиционирование воздуха.

ПРИНЦИП РАБОТЫ

Подача наружного воздуха в ночном режиме (стр. 59)

- При активации функции подачи наружного воздуха в ночном режиме (агрегат будет работать в режиме охлаждения или осушения) наружный воздух будет подаваться в случае, если его температура ниже температуры в помещении.
- Если при включении таймера ночного режима совместно с функцией очистки воздуха была активирована функция подачи наружного воздуха в ночном режиме, то наружный воздух будет подаваться только в случае, если его температура ниже температуры в помещении.
- Если температура в помещении опустится на 2 °С ниже уставки, то подача наружного воздуха будет прекращена.
- При подаче наружного воздуха в ночном режиме регулировать скорость вентилятора невозможно.
- Если функция подачи наружного воздуха в ночном режиме была активирована во время работы агрегата в режиме обогрева, то наружный воздух подаваться не будет. Однако если режим обогрева отключится, то функция подачи наружного воздуха в ночном режиме будет активирована.
- Если функция подачи наружного воздуха в ночном режиме была активирована во время работы агрегата в режиме подачи наружного воздуха или удаления воздуха из помещения, то наружный воздух подаваться не будет. Однако если режим подачи наружного воздуха или удаления воздуха отключится, то функция подачи наружного воздуха в ночном режиме будет активирована.
- Работа функции подачи наружного воздуха в ночном режиме не зависит от соотношения температуры наружного воздуха и температуры воздуха в помещении.

Настройка агрегата без работы в приточно-вытяжном режиме

- Если агрегат подсоединяется к имеющимся воздуховодам, не оснащенным отдельным воздуховодом для приточно-вытяжного режима, то переключатель приточно-вытяжного режима следует установить в положение "Только удаление воздуха" или "Запрет приточно-вытяжного режима".

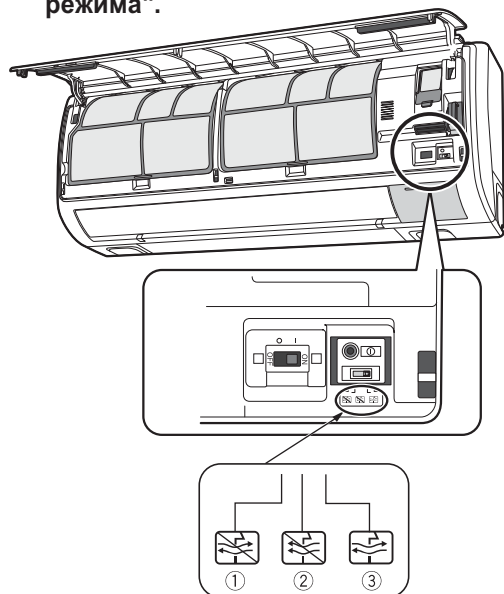

Переключатель приточно-вытяжного режима

- ① Запрет приточно-вытяжного режима
- ② Только удаление воздуха
- ③ Приточно-вытяжной режим

«Запрет приточно-вытяжного режима»

- Воздуховод невозможно вывести за пределы помещения (монтаж агрегата предполагает подсоединение к имеющимся воздуховодам).
- Наличие источников неприятного запаха, дыма и паров масла в том месте вне помещения, куда выходит воздуховод для приточно-вытяжного режима.

"Только удаление воздуха"

- Наличие пространства между внутренней и наружной стенами здания, достаточного для прокладки воздуховода, при этом вывести воздуховод наружу здания невозможно (при стандартной конструкции здания).
- **Длина воздуховода не должна превышать 3 м.**
- **Подробные указания по монтажу агрегата можно получить у представителя нашей компании.**

⚠ ОСТОРОЖНО!

- Запрещается подавать воздух из пространства между стенами.
- Подача влажного воздуха из пространства между стенами или из пространства под полом может привести к образованию конденсата.
- Воздух из пространства между стенами или из пространства под полом может иметь неприятный запах.

ПРИНЦИП РАБОТЫ

Автоматический приточно-вытяжной режим

- Датчик загрязнения предназначен для определения уровня загрязнения воздуха сигаретным дымом, взвешенными частицами (пестицидами), парами спирта и т. д.
- Датчик загрязнения также позволяет обнаружить резкие колебания температуры, если при работе в режиме охлаждения или обогрева происходят резкие изменения воздушных потоков (например, при открывании и закрывании двери).
- При нажатии кнопки  (АВТОМАТИЧЕСКИЙ ПРИТОЧНО-ВЫТЯЖНОЙ РЕЖИМ) на пульте дистанционного управления, данный режим активируется для следующих двух недель работы агрегата.
- После включения приточно-вытяжного режима, даже если воздух в помещении загрязнен, удаление воздуха может начаться не менее чем через 5 минут.
- Если приточно-вытяжной режим был включен при работе агрегата в одном из режимов кондиционирования, то подача наружного воздуха или удаление воздуха из помещения осуществляется одновременно с его кондиционированием.
- Если по сигналу датчика загрязнения был включен режим удаления воздуха, то даже в случае, если было открыто окно, агрегат будет удалять воздух из помещения в течение не менее 20 минут, после этого режим может измениться на подачу наружного воздуха.
- Работа функции подачи наружного воздуха не зависит от соотношения температуры наружного воздуха и температуры воздуха в помещении.



ОСТОРОЖНО!

- При определенных условиях, даже если воздух в помещении загрязнен и агрегат работает в автоматическом приточно-вытяжном режиме, режим удаления воздуха может не включаться. В этом случае следует вручную включить режим удаления воздуха с помощью кнопки  (приточно-вытяжной режим) или открыть окно для проветривания помещения.

Настройка чувствительности датчика загрязнения



■ Датчик имеет 7 уровней чувствительности

- 1 Отключите агрегат и нажмите кнопку .**
(Возможна как подача, так и удаление воздуха. Переключите вентилятор на ВЫСОКУЮ, СРЕДНЮЮ или НИЗКУЮ скорость.)
- 2 Настройка чувствительности с помощью кнопок настройки температуры.**
 **увеличение/уменьшение чувствительности**
 - При увеличении чувствительности на 1 уровень на дисплее отобразится "+1".
 - При уменьшении чувствительности на 1 уровень на дисплее отобразится "-1".
 - Возможны 7 уровней чувствительности: от «+3» до «-3».
 - Показания дисплея (от «+3» до «-3») исчезают через 10 с.
- 3 Отключите агрегат кнопкой .**

Режим самоочистки (стр. 55)







- При включении режима самоочистки он автоматически активируется сразу после отключения режима охлаждения или осушения. Во-первых, при работе в режиме «ВЕНТИЛЯЦИЯ» (с удалением воздуха) устраняются запахи от теплообменника внутреннего блока. Во-вторых, для предотвращения образования плесени во внутреннем блоке агрегат включается в режимах «ОБОГРЕВА (с удалением воздуха)», «ТОЛЬКО УДАЛЕНИЕ ВОЗДУХА» и «ВЕНТИЛЯЦИЯ» (с удалением воздуха).
- Если температура наружного воздуха низкая, то работа в режимах охлаждения и осушения может быть невозможна.
- Если задано время ВКЛЮЧЕНИЯ по таймеру, то работа в режиме самоочистки будет невозможна в течение 2 часов до заданного времени.
- Работа в режиме самоочистки невозможна в следующих случаях: работа в режиме обогрева или очистки воздуха, задано время ОТКЛЮЧЕНИЯ по таймеру или включен таймер ночного режима.

Настройки таймера

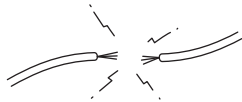
- Режим работы по таймеру ночного режима включается только после получения внутренним блоком соответствующего управляющего сигнала от пульта дистанционного управления. При подтверждении настройки таймера ночного режима раздается звуковой сигнал и на панели внутреннего блока загорается индикатор работы по таймеру.
- Если таймер был включен при работе агрегата в режиме осушения, то настройки таймера не будут отображаться на ЖК-дисплее пульта управления (это не означает отмену настроек). Настройки таймера будут выведены на дисплей сразу после отключения режима осушения.

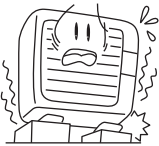
РЕГУЛЯРНЫЕ ПРОВЕРКИ

ЧЕРЕЗ КАЖДЫЕ ПОЛГОДА ИЛИ ГОД НЕОБХОДИМО ВЫПОЛНЯТЬ СЛЕДУЮЩИЕ ПРОВЕРКИ. ПО ВСЕМ ВОПРОСАМ ОБРАЩАЙТЕСЬ К ПРЕДСТАВИТЕЛЯМ НАШЕЙ КОМПАНИИ.

1		 ВНИМАНИЕ!	Убедитесь в надлежащем подсоединении заземляющего проводника. Если заземляющий проводник отсоединен или поврежден, то это может стать причиной неисправности агрегата или поражения электрическим током.
2		 ВНИМАНИЕ!	Убедитесь, что на опорной раме нет следов коррозии, а наружный блок установлен ровно и надежно зафиксирован. В противном случае возможен выход агрегата из строя или получение травмы в результате падения внутреннего блока.
3		 ВНИМАНИЕ!	Убедитесь, что вилка плотно вставлена в розетку. Если вилка вставлена в розетку не до конца, то это может стать причиной ее чрезмерного нагрева, поражения электрическим током или возгорания. Прежде чем вставлять вилку в розетку, ее следует очистить от пыли и грязи.

РУССКИЙ

ПОСЛЕПРОДАЖНОЕ ОБСЛУЖИВАНИЕ И ГАРАНТИЯ

ПЕРЕД ОБРАЩЕНИЕМ В СЛУЖБУ ТЕХНИЧЕСКОГО ОБСЛУЖИВАНИЯ, ПРОВЕРЬТЕ СЛЕДУЮЩЕЕ:

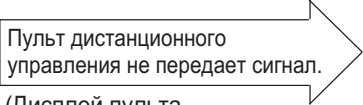
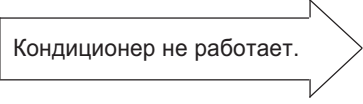
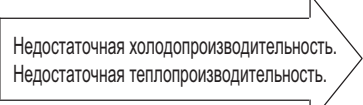
НЕИСПРАВНОСТЬ	ПРОВЕРКА
 Пульт дистанционного управления не передает сигнал. (Дисплей пульта управления тусклый или пустой.)	<ul style="list-style-type: none"> Убедитесь, что не требуется замена элементов питания. Убедитесь, что элементы питания установлены с соблюдением полярности.
 Кондиционер не работает.	<ul style="list-style-type: none"> Убедитесь, что предохранители не перегорели. Убедитесь, что напряжение питания не слишком низкое и не слишком высокое. Убедитесь, что автоматический выключатель включен. Убедитесь, что вилка вставлена в розетку. Убедитесь, что цепь питания не оборвана.
 Недостаточная холодопроизводительность. Недостаточная теплопроизводительность.	<ul style="list-style-type: none"> Убедитесь, что фильтр не загрязнен. Убедитесь, что задана соответствующая уставка температуры. Убедитесь, что направляющая заслонка установлена в правильное положение. Убедитесь, что воздухозаборные и воздуховыпускные отверстия внутреннего и наружного блоков не заблокированы. Убедитесь, что вентилятор не работает на НИЗКОЙ скорости или в МАЛОШУМНОМ режиме.

■ Следующие явления не являются признаками неисправности.

При работе в режиме обогрева мигает индикатор работы, вентилятор отключен	<Включение агрегата> Задержка перед подачей нагретого воздуха. Пожалуйста, подождите. <Подача наружного воздуха> Оттаивание наружного блока. Пожалуйста, подождите.
Шипение или звук движения воздуха	Шум, возникающий при протекании хладагента по трубам, или в клапане при изменении расхода.
Скрип	Шум в результате воздействия на компоненты агрегата перепадов температуры.
Шорох	Шум изменения скорости вращения вентилятора, например, при включении агрегата.
Щелчки	Шум включения клапана с приводом.

Булькание	Шум в результате всасывания вентилятором воздуха из шланга для отвода конденсата, воздух проходит через скопившуюся в поддоне воду. Более подробную информацию можно получить у представителя нашей компании.
Изменение уровня шума	Уровень шума зависит от производительности агрегата, которая, в свою очередь, зависит от температуры воздуха в помещении.
Появление тумана	Появление тумана возможно при резком охлаждении воздуха в помещении потоком холодного воздуха от кондиционера.
Появление пара над наружным блоком	Пар от воды, образовавшейся при оттаивании.
Запахи	Запахи дыма, пищи, парфюмерии и т. п., присутствовавшие в помещении до включения агрегата, скапливаются в воздушных фильтрах и вновь попадают в помещение.
Наружный блок продолжает работать после отключения агрегата	Оттаивание не завершено (микропроцессор непрерывно следит за образованием льда на наружном блоке и при необходимости включает режим оттаивания).
Мигает индикатор РАБОТЫ	Это указывает на работу в режиме предварительного нагрева или оттаивания. Индикатор начинает мигать при отключении агрегата в результате срабатывания устройства защиты, при включении режима предварительного нагрева по сигналу соответствующего датчика или при изменении режима работы с охлаждения на обогрев.
Температура не достигает уставки	В зависимости от количества людей в помещении и условий окружающей среды (если наружный блок используется для обслуживания нескольких помещений) фактическая температура в помещении может незначительно отличаться от температуры, измеряемой датчиком, встроенным в пульт дистанционного управления.

- Если после проведения указанных выше проверок причина неисправности не обнаружена, то немедленно свяжитесь с торговым представителем.

В следующих случаях немедленно свяжитесь с представителем нашей компании:

- Часто отключается автоматический выключатель или перегорает предохранитель.
 - Автоматический выключатель работает ненадежно.
 - Внутрь агрегата случайно попали посторонние предметы или вода.
 - Кабель электропитания сильно нагревается или повреждена его изоляция.
 - Индикатор работы по ТАЙМЕРУ или индикатор необходимости чистки ФИЛЬТРА на панели внутреннего блока мигает.
- (Прежде чем отключить автоматический выключатель, запомните характер мигания индикаторов. Это может помочь в диагностике неисправности.)



Примечания



- При работе в маломощном режиме или при отключении могут наблюдаться следующие явления (не являются неисправностью):
 - (1) Шум при протекании хладагента по холодильному контуру.
 - (2) Шум от корпуса вентилятора. Во время работы корпус охладился, а после отключения агрегата плавно нагревается и потрескивает.
- От кондиционера может исходить запах, так как в процессе работы он поглощает такие запахи, как сигаретный дым, запахи еды, косметики и т. д. Для уменьшения интенсивности запахов воздушный фильтр и испаритель следует регулярно чистить.

- Если после проведения указанных выше проверок причина неисправности не обнаружена, то немедленно свяжитесь с представителем нашей компании. Сообщите представителю компании модель агрегата, серийный номер и дату монтажа. Также сообщите о неисправности.

Примечание:

При включении агрегата возможны небольшие колебания яркости установленных в помещении светильников (особенно если они работают не на полной мощности). Это не является неисправностью. Соблюдайте требования местной электроснабжающей компании.